

# Inspiron 15

## 3000 Series



### Servisni priručnik

Kompjuterski model: Inspiron 15–3551  
Model sa regulacijom: P47F  
Tip sa regulacijom: P47F002



# Napomene, oprez i upozorenja

---

-  **NAPOMENA:** NAPOMENA ukazuje na važne informacije koje će vam pomoći da iskoristite računar na bolji način.
  -  **OPREZ:** OPREZ ukazuje na potencijalno oštećenje hardvera ili gubitak podataka i saopštava vam kako da izbegnete problem.
  -  **UPOZORENJE:** UPOZORENJE ukazuje na potencijalno oštećenje imovine, telesne povrede i smrtni ishod.
- 

**Autorsko pravo © 2015 Dell Inc. Sva prava zadržana.** Ovaj proizvod je zaštićen zakonima o zaštiti autorskih prava i intelektualnoj svojini u SAD i međunarodnim zakonima. Dell™ i logotip Dell su zaštitni znaci kompanije Dell Inc. u Sjedinjenim Američkim Državama i/ili drugim pravnim nadležnostima. Svi ostali znaci i imena ovde navedeni mogu biti zaštitni znaci svojih vlasnika.

2015–01

Pregl. A00

# Sadržaj

<b>Pre rada u unutrašnjosti računara.....</b>	<b>9</b>
Pre početka rada .....	9
Bezbednosna uputstva.....	9
Preporučeni alati.....	10
<b>Nakon rada u unutrašnjosti računara.....</b>	<b>12</b>
<b>Uklanjanje baterije.....</b>	<b>13</b>
Procedura.....	13
<b>Postavljanje baterije.....</b>	<b>14</b>
Procedura.....	14
<b>Uklanjanje osnovne ploče.....</b>	<b>15</b>
Pripremni koraci.....	15
Procedura.....	15
<b>Zamenite osnovnu ploču.....</b>	<b>17</b>
Procedura.....	17
Dopunski koraci.....	17
<b>Uklanjanje čvrstog diska.....</b>	<b>18</b>
Pripremni koraci.....	18
Procedura.....	18
<b>Postavljanje čvrstog diska.....</b>	<b>22</b>
Procedura.....	22
Dopunski koraci.....	22

<b>Uklanjanje memorijskih modula.....</b>	<b>23</b>
Pripremni koraci.....	23
Procedura.....	23
<b>Postavljanje memorijskih modula.....</b>	<b>25</b>
Dopunski koraci.....	25
Procedura.....	25
<b>Uklanjanje bežične kartice.....</b>	<b>27</b>
Pripremni koraci.....	27
Procedura.....	27
<b>Postavljanje bežične kartice.....</b>	<b>29</b>
Procedura.....	29
Dopunski koraci.....	29
<b>Uklanjanje tastature.....</b>	<b>30</b>
Pripremni koraci.....	30
Procedura.....	30
<b>Postavljanje tastature.....</b>	<b>33</b>
Procedura.....	33
Dopunski koraci.....	33
<b>Uklanjanje oslonca za dlanove.....</b>	<b>34</b>
Pripremni koraci.....	34
Procedura.....	34
<b>Postavljanje oslonca za dlanove.....</b>	<b>39</b>
Procedura.....	39
Dopunski koraci.....	39

<b>Uklanjanje table osetljive na dodir.....</b>	<b>40</b>
Pripremni koraci.....	40
Procedura.....	41
<b>Postavljanje table osetljive na dodir.....</b>	<b>44</b>
Procedura.....	44
Dopunski koraci.....	44
<b>Uklanjanje ploče dugmeta za napajanje.....</b>	<b>45</b>
Pripremni koraci.....	45
Procedura.....	46
<b>Postavljanje ploče dugmeta za napajanje.....</b>	<b>48</b>
Procedura.....	48
Dopunski koraci.....	48
<b>Uklanjanje zvučnika.....</b>	<b>49</b>
Pripremni koraci.....	49
Procedura.....	50
<b>Postavljanje zvučnika.....</b>	<b>52</b>
Procedura.....	52
Dopunski koraci.....	52
<b>Uklanjanje U/I ploče.....</b>	<b>53</b>
Pripremni koraci.....	53
Procedura.....	53
<b>Postavljanje U/I ploče.....</b>	<b>55</b>
Procedura.....	55
Dopunski koraci.....	55

<b>Uklanjanje matične ploče.....</b>	<b>56</b>
Pripremni koraci.....	56
Procedura.....	57
<b>Postavljanje matične ploče.....</b>	<b>60</b>
Procedura.....	60
Dopunski koraci.....	61
<b>Uklanjanje dugmaste baterije.....</b>	<b>62</b>
Pripremni koraci.....	62
Procedura.....	62
<b>Postavljanje dugmaste baterije.....</b>	<b>64</b>
Procedura.....	64
Dopunski koraci.....	64
<b>Uklanjanje rashladnog elementa.....</b>	<b>65</b>
Pripremni koraci.....	65
Procedura.....	65
<b>Postavljanje rashladnog elementa.....</b>	<b>67</b>
Procedura.....	67
Dopunski koraci.....	67
<b>Uklanjanje ventilatora.....</b>	<b>69</b>
Pripremni koraci.....	69
Procedura.....	70
<b>Postavljanje ventilatora.....</b>	<b>71</b>
Procedura.....	71
Dopunski koraci.....	71

<b>Uklanjanje sklopa ekrana.....</b>	<b>72</b>
Pripremni koraci.....	72
Procedura.....	72
<b>Postavljanje sklopa ekrana.....</b>	<b>75</b>
Procedura.....	75
Dopunski koraci.....	75
<b>Uklanjanje porta adaptera za napajanje.....</b>	<b>76</b>
Pripremni koraci.....	76
Procedura.....	76
<b>Postavljanje porta adaptera za napajanje.....</b>	<b>78</b>
Procedura.....	78
Dopunski koraci.....	78
<b>Uklanjanje okna ekrana.....</b>	<b>79</b>
Pripremni koraci.....	79
Procedura.....	80
<b>Postavljanje okna ekrana.....</b>	<b>81</b>
Procedura.....	81
Dopunski koraci.....	81
<b>Uklanjanje ploče ekrana.....</b>	<b>82</b>
Pripremni koraci.....	82
Procedura.....	82
<b>Postavljanje ploče ekrana.....</b>	<b>85</b>
Procedura.....	85
Dopunski koraci.....	85

<b>Uklanjanje kamere.....</b>	<b>86</b>
Pripremni koraci.....	86
Procedura.....	86
<b>Postavljanje kamere.....</b>	<b>88</b>
Dopunski koraci.....	88
Procedura.....	88
<b>Uklanjanje zglobova ekrana.....</b>	<b>89</b>
Pripremni koraci.....	89
Procedura.....	89
<b>Postavljanje zglobova ekrana.....</b>	<b>91</b>
Procedura.....	91
Dopunski koraci.....	91
<b>Ažuriranje BIOS-a.....</b>	<b>92</b>
<b>Dobijanje pomoći i kontaktiranje kompanije Dell.....</b>	<b>93</b>
Resursi za samostalnu pomoć.....	93
Kontaktiranje kompanije Dell.....	93



# Pre rada u unutrašnjosti računara

---

 **OPREZ:** Da biste sprečili oštećenje komponenti i kartica, držite ih za ivice i izbegavajte da dodirujete pinove i kontakte.

 **NAPOMENA:** Slike u ovom dokumentu se mogu razlikovati u odnosu na vaš računar u zavisnosti od poručene konfiguracije.

## Pre početka rada

- 1 Sačuvajte i zatvorite sve otvorene datoteke i zatvorite sve otvorene programe.
- 2 Isključite računar.

– Windows 8.1: Na ekranu **Početak**, kliknite ili kucnite na ikonu za napajanje  → **Isključi**.









– Windows 7: Kliknite ili kucnite na **Start** → **Isključi**.

 **NAPOMENA:** Ako koristite različite operativne sisteme, pogledajte dokumentaciju vašeg operativnog sistema u vezi uputstava za isključivanje.

- 3 Isključite računar i sve priključene uređaje iz pripadajućih električnih utičnica.
- 4 Odspojite sve kablove, kao što su kablovi telefona, kablovi za mrežu itd, sa vašeg računara.
- 5 Odspojite sve priključene uređaje i periferne uređaje, kao što su tastatura, miš, monitor, itd, sa vašeg računara.
- 6 Uklonite medijsku karticu ili optički disk iz računara, ako je moguće.

## Bezbednosna uputstva

Koristite sledeće bezbednosne smernice kako biste zaštitili računar od mogućih oštećenja i osigurali vašu ličnu bezbednost.

-  **UPOZORENJE:** Pre rada u unutrašnjosti računara pročitajte bezbednosne informacije koje ste dobili uz računar. Za dodatne informacije o najboljim praksama pogledajte početnu stranu za usklađenost sa propisima na [dell.com/regulatory\\_compliance](https://dell.com/regulatory_compliance).
-  **UPOZORENJE:** Odspojite sve izvore napajanja pre nego što otvorite poklopac ili ploče računara. Nakon rada u unutrašnjosti računara, vratite sve poklopce, ploče i zavrtnje pre nego što računar povežete na izvor napajanja.
-  **OPREZ:** Da biste izbegli oštećenje računara, uverite se da je radna površina ravna i čista.
-  **OPREZ:** Da biste sprečili oštećenje komponenti i kartica, držite ih za ivice i izbegavajte da dodirujete pinove i kontakte.
-  **OPREZ:** Popravke i rešavanje problema možete obavljati sami isključivo uz odobrenje ili podršku tima za tehničku pomoć kompanije Dell. Štete zbog servisiranja koje nije ovlastila kompanija Dell nisu pokrivene garancijom. Pogledajte bezbednosna uputstva koja ste dobili uz proizvod ili koja se nalaze na strani [dell.com/regulatory\\_compliance](https://dell.com/regulatory_compliance).
-  **OPREZ:** Pre nego što dodirnete unutrašnjost računara, uzemljite se dodirivanjem neobojene metalne površine, kao što je metal na zadnjoj strani računara. Dok radite, povremeno dodirujte neobojenu metalnu površinu kako biste odstranili statički elektricitet koji bi mogao da ošteti unutrašnje komponente.
-  **OPREZ:** Kada odspojite kabl, povucite ga za konektor ili držač, a ne za sam kabl. Neki kablovi imaju konektore sa zaštitnim držačima ili leptirastim zavrtnjima koje morate popustiti pre odspajanja kabla. Pri odspajanju kablova, vodite računa da budu poravnati kako bi se sprečilo savijanje pinova konektora. Pri povezivanju kablova, uverite se da su portovi i konektor pravilno orijentisani i poravnati.
-  **OPREZ:** Da biste odspojili mrežni kabl, prvo isključite kabl iz računara a zatim isključite kabl iz mrežnog uređaja.
-  **OPREZ:** Pritisnite i izvadite instaliranu karticu iz čitača medijskih kartica.

## Preporučeni alati

Za procedure u ovom dokumentu mogu se zahtevati sledeći alati:

- Philips odvrtáč
- Plastičná olovka

# Nakon rada u unutrašnjosti računara

---

 **OPREZ: Zaostali ili slobodni zavrtnji ostavljeni u računaru mogu ozbiljno oštetiti računar.**

- 1 Postavite sve zavrtnje i uverite se da se unutar računara ne nalaze zaostali zavrtnji.
- 2 Priključite sve eksterne uređaje, periferne uređaje i kablove koje ste uklonili pre rada na računaru.
- 3 Postavite medijske kartice, diskove i druge delove koje ste uklonili pre rada na računaru.
- 4 Priključite računar i sve povezane uređaje u odgovarajuće električne utičnice.
- 5 Uključite računar.

# Uklanjanje baterije

**!** UPOZORENJE: Pre rada u unutrašnjosti računara, pročitajte bezbednosne informacije koje ste dobili uz računar i sledite korake u delu [Pre rada u unutrašnjosti računara](#). Nakon rada u unutrašnjosti računara, sledite uputstva u delu [Nakon rada u unutrašnjosti računara](#). Za dodatne informacije o najboljim praksama pogledajte početnu stranu za usklađenost sa propisima na [dell.com/regulatory\\_compliance](http://dell.com/regulatory_compliance).

## Procedura

- 1 Zatvorite ekran i preokrenite računar.
- 2 Gurnite rezu za otpuštanje baterije u otključan položaj.
- 3 Podignite bateriju pod uglom i izvadite je iz ležišta za bateriju.

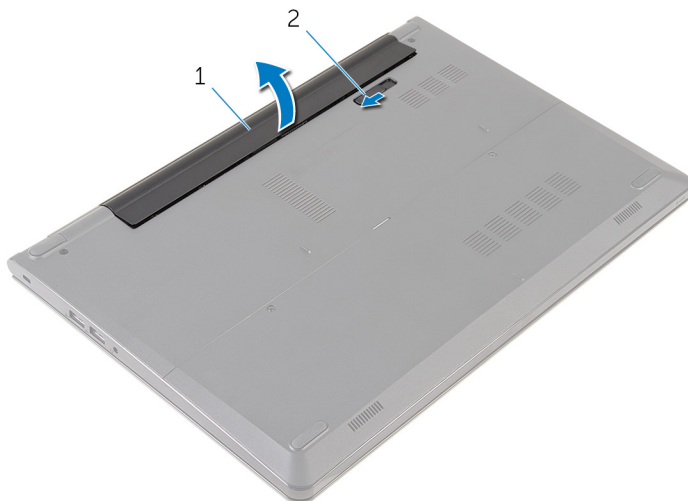

1 baterija

2 reza za otpuštanje baterije

- 4 Preokrenite računar, otvorite ekran i pritisnite dugme za napajanje na oko pet sekundi da biste uzemljili matičnu ploču.

# Postavljanje baterije

---



**UPOZORENJE:** Pre rada u unutrašnjosti računara, pročitajte bezbednosne informacije koje ste dobili uz računar i sledite korake u delu [Pre rada u unutrašnjosti računara](#). Nakon rada u unutrašnjosti računara, sledite uputstva u delu [Nakon rada u unutrašnjosti računara](#). Za dodatne informacije o najboljim praksama pogledajte početnu stranu za usklađenost sa propisima na [dell.com/regulatory\\_compliance](http://dell.com/regulatory_compliance).

## Procedura

Poravnajte držače na bateriji sa otvorima na ležištu za bateriju i utisnite bateriju u ležište.



**NAPOMENA:** Ako je baterija ispravno postavljena, reza za otpuštanje baterije se vraća u zaključani položaj.

# Uklanjanje osnovne ploče

---



**UPOZORENJE:** Pre rada u unutrašnjosti računara, pročitajte bezbednosne informacije koje ste dobili uz računar i sledite korake u delu [Pre rada u unutrašnjosti računara](#). Nakon rada u unutrašnjosti računara, sledite uputstva u delu [Nakon rada u unutrašnjosti računara](#). Za dodatne informacije o najboljim praksama pogledajte početnu stranu za usklađenost sa propisima na [dell.com/regulatory\\_compliance](https://dell.com/regulatory_compliance).

## Pripremni koraci

Uklonite [bateriju](#).

## Procedura

- 1 Uklonite zavrtnje kojima je osnovna ploča pričvršćena za osnovu računara.

2 Vrhovima prstiju nežno odvojite osnovnu ploču sa osnove računara.

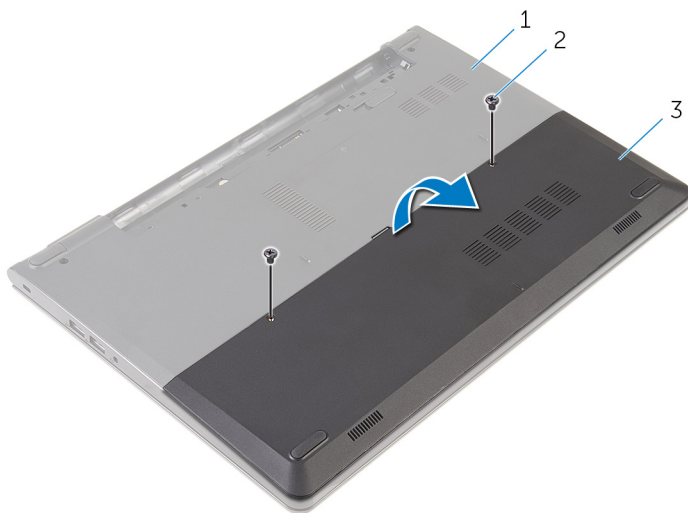

1 osnova računara

2 zavrtnji (2)

3 osnovna ploča



# Zamenite osnovnu ploču

---



**UPOZORENJE:** Pre rada u unutrašnjosti računara, pročitajte bezbednosne informacije koje ste dobili uz računar i sledite korake u delu [Pre rada u unutrašnjosti računara](#). Nakon rada u unutrašnjosti računara, sledite uputstva u delu [Nakon rada u unutrašnjosti računara](#). Za dodatne informacije o najboljim praksama pogledajte početnu stranu za usklađenost sa propisima na [dell.com/regulatory\\_compliance](https://dell.com/regulatory_compliance).

## Procedura

- 1 Gurnite držače na osnovnoj ploči u otvore na osnovi računara i utisnite osnovnu ploču u ležište.
- 2 Postavite zavrtnje kojima je osnovna ploča pričvršćena za osnovu računara.

## Dopunski koraci

Postavite [bateriju](#).

# Uklanjanje čvrstog diska

---

 **UPOZORENJE:** Pre rada u unutrašnjosti računara, pročitajte bezbednosne informacije koje ste dobili uz računar i sledite korake u delu [Pre rada u unutrašnjosti računara](#). Nakon rada u unutrašnjosti računara, sledite uputstva u delu [Nakon rada u unutrašnjosti računara](#). Za dodatne informacije o najboljim praksama pogledajte početnu stranu za usklađenost sa propisima na [dell.com/regulatory\\_compliance](http://dell.com/regulatory_compliance).

 **OPREZ:** Čvrsti diskovi su osetljivi. Budite pažljivi kada rukujete čvrstim diskom.

 **OPREZ:** Da biste izbegli gubitak podataka, nemojte uklanjati čvrsti disk kada je računar uključen ili u režimu spavanja.

## Pripremni koraci

- 1 Uklonite [bateriju](#).
- 2 Uklonite [osnovnu ploču](#).

## Procedura

- 1 Uklonite zavrtnje kojima je sklop čvrstog diska pričvršćen za osnovu računara.
- 2 Podignite rezu i odspojite kabl čvrstog diska sa čvrstog diska.

**3** Podignite sklop čvrstog diska sa osnove računara.

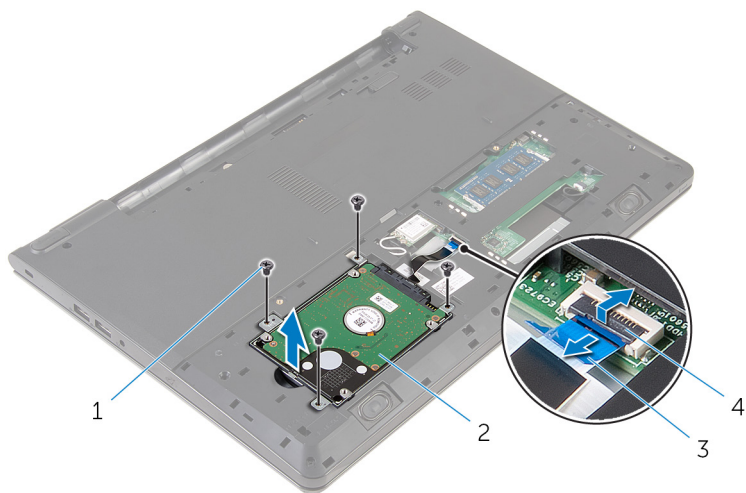

1 zavrtnji (4)

2 sklop čvrstog diska

3 kabl čvrstog diska

4 reza

4 Odspojite kratkospajač sa čvrstog diska.

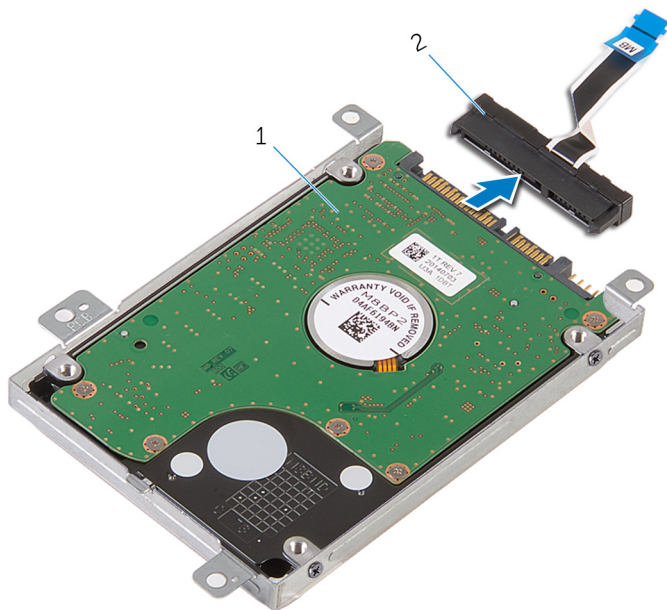

1 sklop čvrstog diska

2 kratkospajač

- 5 Uklonite zavrtnje kojima je nosač čvrstog diska učvršćen za čvrsti disk i odvojite nosač čvrstog diska od čvrstog diska.

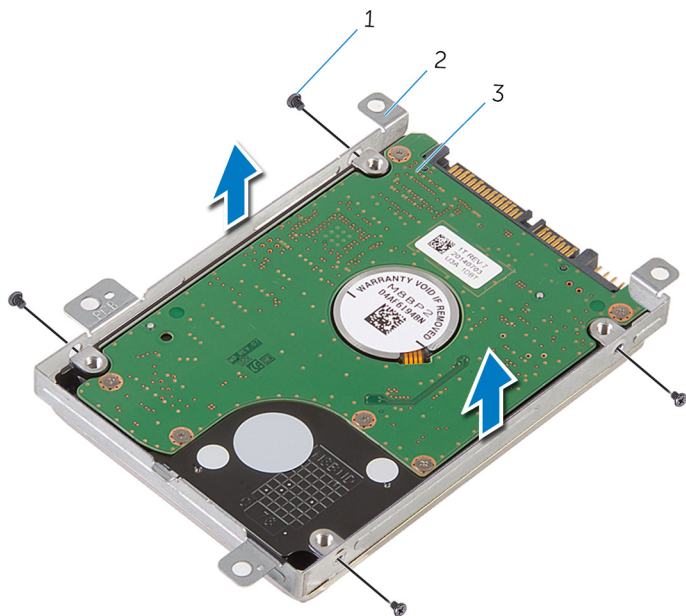

1 zavrtnji (4)

2 nosač čvrstog diska

3 čvrsti disk

# Postavljanje čvrstog diska

---

 **UPOZORENJE:** Pre rada u unutrašnjosti računara, pročitajte bezbednosne informacije koje ste dobili uz računar i sledite korake u delu [Pre rada u unutrašnjosti računara](#). Nakon rada u unutrašnjosti računara, sledite uputstva u delu [Nakon rada u unutrašnjosti računara](#). Za dodatne informacije o najboljim praksama pogledajte početnu stranu za usklađenost sa propisima na [dell.com/regulatory\\_compliance](http://dell.com/regulatory_compliance).

 **OPREZ:** Čvrsti diskovi su osetljivi. Budite pažljivi kada rukujete čvrstim diskom.

## Procedura

- 1 Postavite nosač čvrstog diska preko čvrstog diska i poravnajte otvore za zavrtnje na nosaču čvrstog diska za otvorima za zavrtnje na čvrstom disku.
- 2 Postavite zavrtnje kojima je nosač čvrstog diska pričvršćen za čvrsti disk.
- 3 Postavite sklop čvrstog diska u osnovu računara i poravnajte otvore za zavrtnje na sklopu čvrstog diska sa otvorima za zavrtnje na osnovi računara.
- 4 Povežite kabl čvrstog diska na čvrsti disk.
- 5 Postavite zavrtnje kojima je sklop čvrstog diska pričvršćen za osnovu računara.

## Dopunski koraci

- 1 Postavite [osnovnu ploču](#).
- 2 Postavite [bateriju](#).

# Uklanjanje memorijskih modula

---



**UPOZORENJE:** Pre rada u unutrašnjosti računara, pročitajte bezbednosne informacije koje ste dobili uz računar i sledite korake u delu [Pre rada u unutrašnjosti računara](#). Nakon rada u unutrašnjosti računara, sledite uputstva u delu [Nakon rada u unutrašnjosti računara](#). Za dodatne informacije o najboljim praksama pogledajte početnu stranu za usklađenost sa propisima na [dell.com/regulatory\\_compliance](https://dell.com/regulatory_compliance).

## Pripremni koraci

- 1 Uklonite [bateriju](#).
- 2 Uklonite [osnovnu ploču](#).

## Procedura

- 1 Vrhovima prstiju razdvojite pričvrstne spone na stranama priključka memorijskog modula dok memorijski modul ne iskoči.

- 2 Gurnite i uklonite memorijski modul iz priključka memorijskog modula.

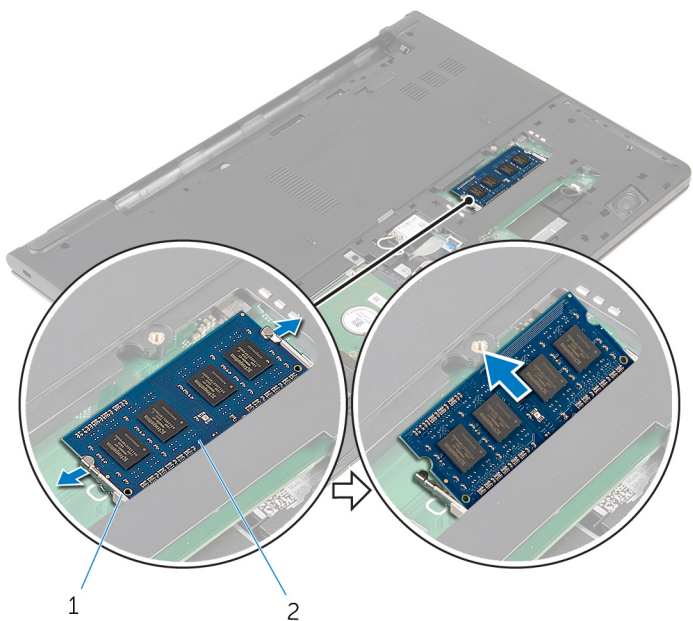

1

2

1 pričvrstne spone

2 memorijski modul



# Postavljanje memorijskih modula

---



**UPOZORENJE:** Pre rada u unutrašnjosti računara, pročitajte bezbednosne informacije koje ste dobili uz računar i sledite korake u delu [Pre rada u unutrašnjosti računara](#). Nakon rada u unutrašnjosti računara, sledite uputstva u delu [Nakon rada u unutrašnjosti računara](#). Za dodatne informacije o najboljim praksama pogledajte početnu stranu za usklađenost sa propisima na [dell.com/regulatory\\_compliance](https://dell.com/regulatory_compliance).

## Dopunski koraci

- 1 Postavite [osnovnu ploču](#).
- 2 Postavite [bateriju](#).

## Procedura

- 1 Poravnajte zarez na memorijskom modulu sa držačem na priključku memorijskog modula.

- 2 Gurnite čvrsto memorijski modul u utičnicu pod uglom i pritisnite memorijski modul nadole tako da "klikne" u ležište.

 **NAPOMENA:** Ako ne čujete klik, uklonite memorijski modul i ponovo ga instalirajte.

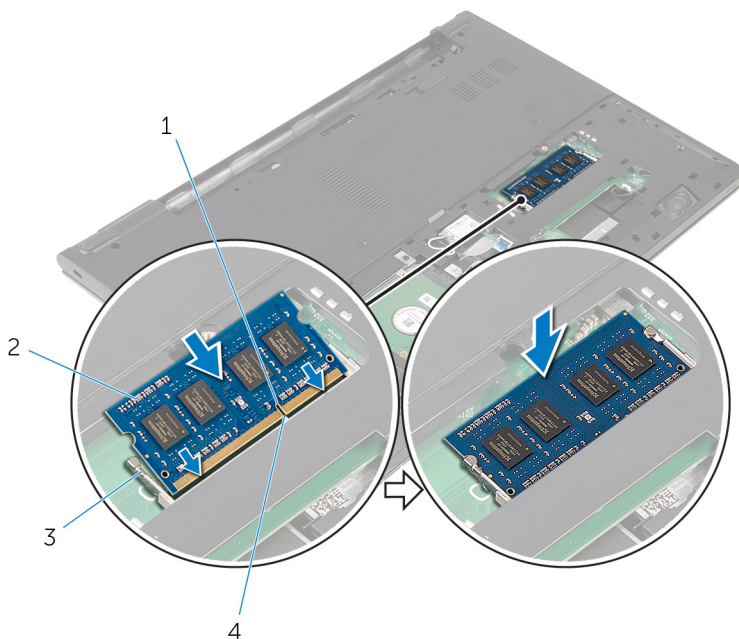

- 1 zarez  
3 pričvrstne sponne

- 2 memorijski modul  
4 držač

# Uklanjanje bežične kartice

---



**UPOZORENJE:** Pre rada u unutrašnjosti računara, pročitajte bezbednosne informacije koje ste dobili uz računar i sledite korake u delu [Pre rada u unutrašnjosti računara](#). Nakon rada u unutrašnjosti računara, sledite uputstva u delu [Nakon rada u unutrašnjosti računara](#). Za dodatne informacije o najboljim praksama pogledajte početnu stranu za usklađenost sa propisima na [dell.com/regulatory\\_compliance](http://dell.com/regulatory_compliance).

## Pripremni koraci

- 1 Uklonite [bateriju](#).
- 2 Uklonite [osnovnu ploču](#).

## Procedura

- 1 Odvojite kablove antene sa bežične kartice.
- 2 Uklonite zavrtanj kojim je bežična kartica pričvršćena za matičnu ploču.

**3** Podignite bežičnu karticu, a zatim je gurnite i uklonite sa matične ploče.

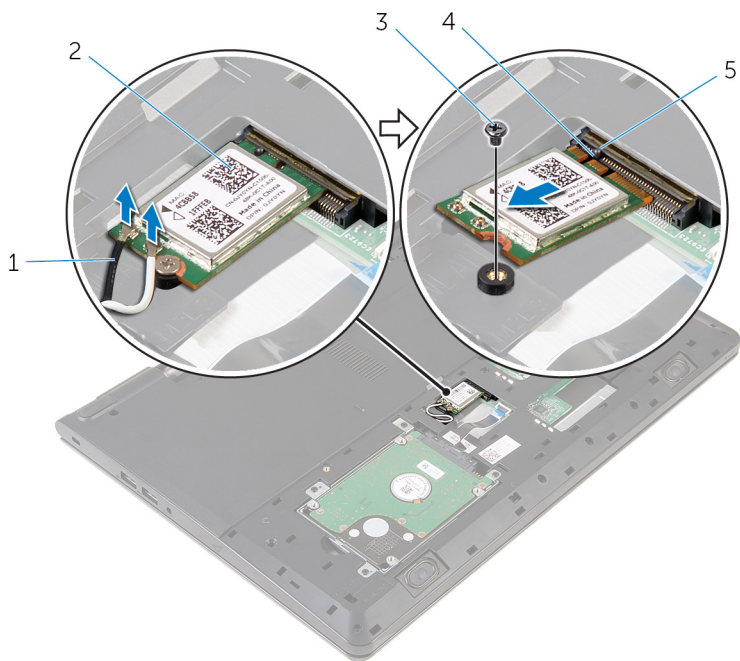

1 antenski kablovi (2)

2 bežična kartica

3 zavrtnanj

4 zarez

5 držač

# Postavljanje bežične kartice.

 **UPOZORENJE:** Pre rada u unutrašnjosti računara, pročitajte bezbednosne informacije koje ste dobili uz računar i sledite korake u delu [Pre rada u unutrašnjosti računara](#). Nakon rada u unutrašnjosti računara, sledite uputstva u delu [Nakon rada u unutrašnjosti računara](#). Za dodatne informacije o najboljim praksama pogledajte početnu stranu za usklađenost sa propisima na [dell.com/regulatory\\_compliance](http://dell.com/regulatory_compliance).

## Procedura

 **OPREZ:** Da biste sprečili oštećenje bežične kartice, ne postavljajte kablove ispod nje.

- 1 Poravnajte zarez na bežičnoj kartici sa držačem na priključku bežične kartice i gurnite karticu u priključak.
- 2 Postavite zavrtanj kojim je bežična kartica pričvršćena za matičnu ploču.
- 3 Povežite kablove antene sa bežičnom karticom. Sledeća tabela prikazuje šemu boja kablova aneten za bežičnu karticu koju podržava vaš računar:

Konektori na bežičnoj kartici	Boja kabla antene
Glavni (beli trougao)	Bela
Pomoćni (crni trougao)	Crna

## Dopunski koraci

- 1 Postavite [osnovnu ploču](#).
- 2 Postavite [bateriju](#).

# Uklanjanje tastature

---



**UPOZORENJE:** Pre rada u unutrašnjosti računara, pročitajte bezbednosne informacije koje ste dobili uz računar i sledite korake u delu [Pre rada u unutrašnjosti računara](#). Nakon rada u unutrašnjosti računara, sledite uputstva u delu [Nakon rada u unutrašnjosti računara](#). Za dodatne informacije o najboljim praksama pogledajte početnu stranu za usklađenost sa propisima na [dell.com/regulatory\\_compliance](http://dell.com/regulatory_compliance).

## Pripremni koraci

Uklonite [bateriju](#).

## Procedura

- 1 Preokrenite računar i otvorite ekran što je više moguće.

- 2** Pomoću plastične olovke pažljivo oslobodite držače kojima je tastatura pričvršćena za sklop oslonca za dlanove.



1 držač

2 plastična olovka

3 tastatura

4 sklop oslonca za dlanove

- 3** Pažljivo preokrenite tastaturu i postavite je na sklop oslonca za dlanove.

- 4 Podignite reze i odvojite kabl tastature i kabl pozadinskog osvetljenja tastature sa matične ploče.

 **NAPOMENA:** Kabl pozadinskog osvetljenja tastature postoji samo ako je laptop isporučen sa tastaturom sa pozadinskim osvetljenjem.

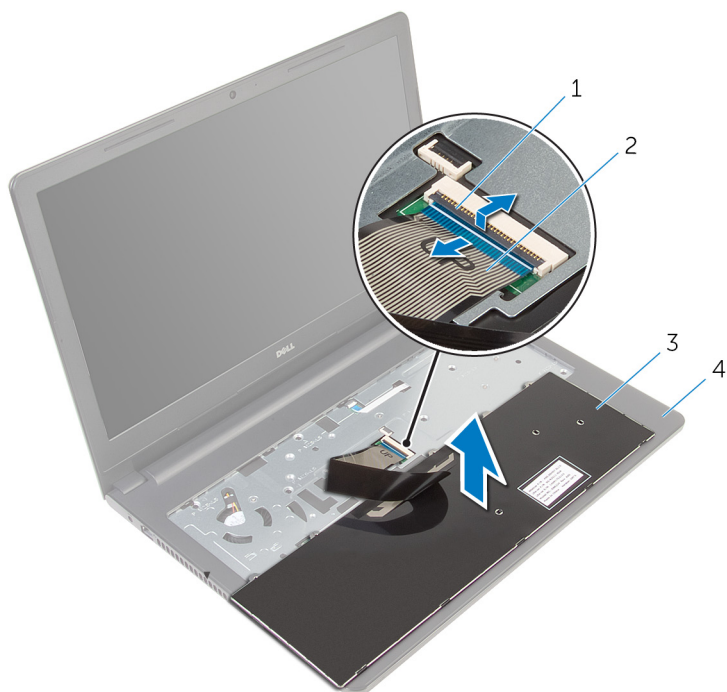

1 reza

2 kabl tastature

3 tastatura

4 sklop oslonca za dlanove

- 5 Podignite tastaturu zajedno sa kablovima sa sklopa oslonca za dlanove.



# Postavljanje tastature

---



**UPOZORENJE:** Pre rada u unutrašnjosti računara, pročitajte bezbednosne informacije koje ste dobili uz računar i sledite korake u delu [Pre rada u unutrašnjosti računara](#). Nakon rada u unutrašnjosti računara, sledite uputstva u delu [Nakon rada u unutrašnjosti računara](#). Za dodatne informacije o najboljim praksama pogledajte početnu stranu za usklađenost sa propisima na [dell.com/regulatory\\_compliance](http://dell.com/regulatory_compliance).

## Procedura

- 1 Gurnite kabl tastature u otvor na matičnoj ploči i pritisnite rezu da biste učvrstili kabl.
- 2 Pažljivo preokrenite tastaturu, gurnite držače na tastaturi u otvore na sklopu oslonca za dlan i utisnite tastaturu u ležište.
- 3 Zatvorite ekran i preokrenite računar.

## Dopunski koraci

Postavite [bateriju](#).

# Uklanjanje oslonca za dlanove

---



**UPOZORENJE:** Pre rada u unutrašnjosti računara, pročitajte bezbednosne informacije koje ste dobili uz računar i sledite korake u delu [Pre rada u unutrašnjosti računara](#). Nakon rada u unutrašnjosti računara, sledite uputstva u delu [Nakon rada u unutrašnjosti računara](#). Za dodatne informacije o najboljim praksama pogledajte početnu stranu za usklađenost sa propisima na [dell.com/regulatory\\_compliance](http://dell.com/regulatory_compliance).

## Pripremni koraci

- 1 Uklonite [bateriju](#).
- 2 Uklonite [osnovnu ploču](#).
- 3 Sledite proceduru od koraka 1 do koraka 3 u delu "Uklanjanje [čvrstog diska](#)".
- 4 Uklonite [tastaturu](#).

## Procedura

- 1 Podignite rezu i odvojite kabl table osetljive na dodir od matične ploče.
- 2 Podignite rezu i odvojite kabl dugmeta za napajanje od matične ploče.

- 3** Uklonite zavrtnje kojima je sklop oslonca za dlanove pričvršćen za osnovu računara.

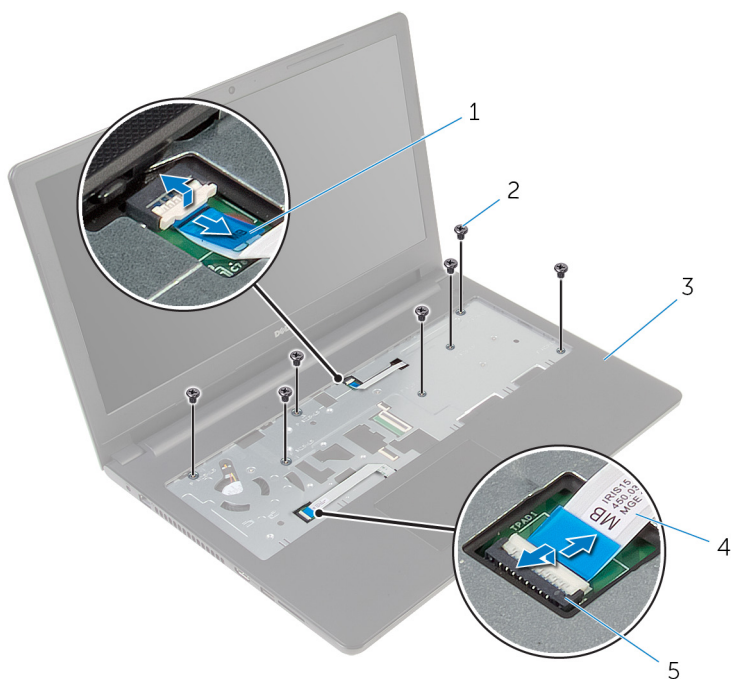

1 kabl dugmeta za napajanje

2 zavrtnji (7)

3 sklop oslonca za dlanove

4 kabl table osetljive na dodir

5 reza

- 4** Zatvorite ekran i preokrenite računar.

- 5 Uklonite zavrtnje kojima je sklop oslonca za dlanove pričvršćen za osnovu računara.

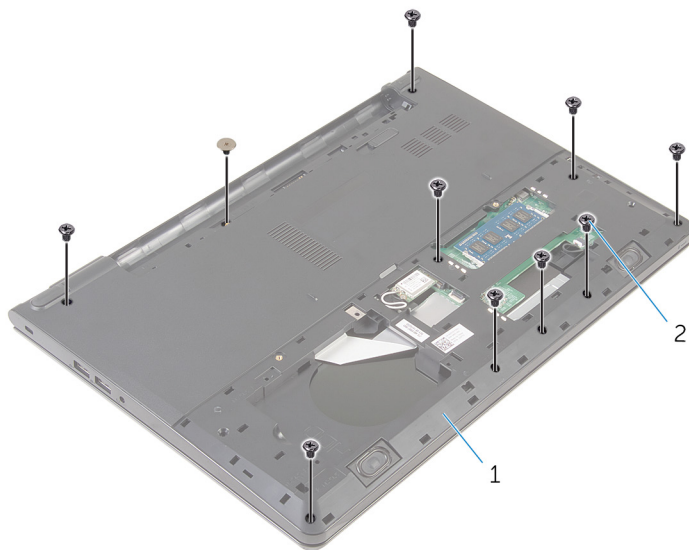

1 osnova računara

2 zavrtnji (10)

- 6** Malo otvorite osnovu računara i, koristeći plastičnu olovku, skinite sklop oslonca za dlanove sa osnove računara.

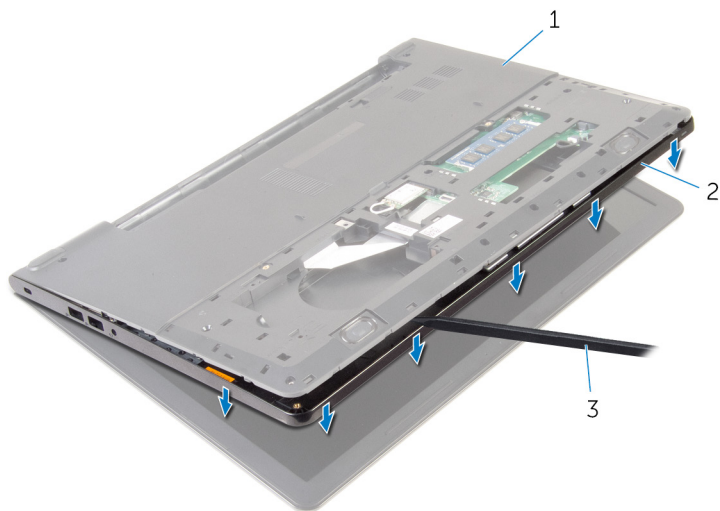

1 osnova računara

2 sklop oslonca za dlanove

3 plastična olovka

- 7** Preokrenite računar i otvorite ekran.

**8** Podignite oslonac za dlanove sa osnove računara.



1 oslonac za dlanove

2 osnova računara

**9** Sledite proceduru od koraka 1 do koraka 5 u delu "Uklanjanje [table osetljive na dodir](#)".

# Postavljanje oslonca za dlanove

---



**UPOZORENJE:** Pre rada u unutrašnjosti računara, pročitajte bezbednosne informacije koje ste dobili uz računar i sledite korake u delu [Pre rada u unutrašnjosti računara](#). Nakon rada u unutrašnjosti računara, sledite uputstva u delu [Nakon rada u unutrašnjosti računara](#). Za dodatne informacije o najboljim praksama pogledajte početnu stranu za usklađenost sa propisima na [dell.com/regulatory\\_compliance](http://dell.com/regulatory_compliance).

## Procedura

- 1 Sledite proceduru od koraka 1 do koraka 5 u delu "Postavljanje [table osetljive na dodir](#)".
- 2 Poravnajte otvore za zavrtnje na osloncu za dlanove sa otvorima za zavrtnje na osnovi računara i utisnite oslonac za dlanove u ležište.
- 3 Postavite zavrtnje kojima je oslonac za dlanove pričvršćen za osnovu računara.
- 4 Gurnite kabl table osetljive na dodir i kabl dugmeta za napajanje u konektore na matičnoj ploči i pritisnite reze da biste učvrstili kablove.
- 5 Preokrenite računar.
- 6 Postavite zavrtnje kojima je oslonac za dlanove pričvršćen za zadnji poklopac.

## Dopunski koraci

- 1 Postavite [tastaturu](#).
- 2 Sledite proceduru od koraka 3 do koraka 5 u delu "Postavljanje [čvrstog diska](#)".
- 3 Postavite [osnovnu ploču](#).
- 4 Postavite [bateriju](#).

# Uklanjanje table osetljive na dodir

---



**UPOZORENJE:** Pre rada u unutrašnjosti računara, pročitajte bezbednosne informacije koje ste dobili uz računar i sledite korake u delu [Pre rada u unutrašnjosti računara](#). Nakon rada u unutrašnjosti računara, sledite uputstva u delu [Nakon rada u unutrašnjosti računara](#). Za dodatne informacije o najboljim praksama pogledajte početnu stranu za usklađenost sa propisima na [dell.com/regulatory\\_compliance](http://dell.com/regulatory_compliance).

## Pripremni koraci

- 1 Uklonite [bateriju](#).
- 2 Uklonite [osnovnu ploču](#).
- 3 Sledite proceduru od koraka 1 do koraka 3 u delu "Uklanjanje [čvrstog diska](#)".
- 4 Uklonite [tastaturu](#).
- 5 Sledite proceduru od koraka 1 do koraka 8 u delu "Uklanjanje [oslonca za dlanove](#)".



# Procedura

- 1 Skinite traku sa nosača table osetljive na dodir.

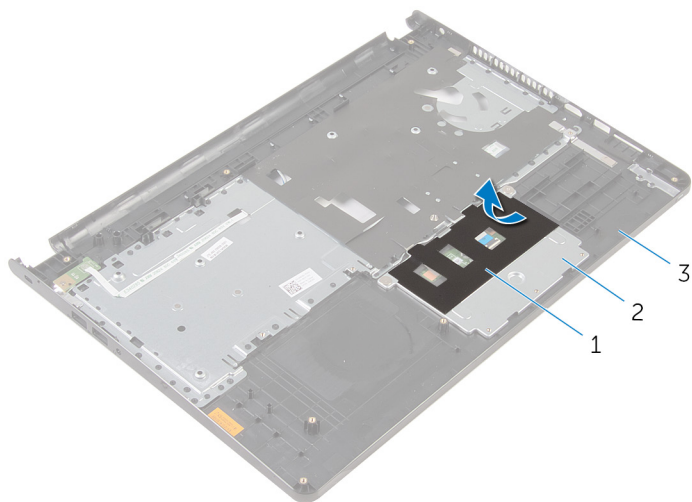

1 traka

2 nosač table osetljive na dodir

3 oslonac za dlanove

- 2 Uklonite zavrtnje kojima je nosač table osetljive na dodir pričvršćen na tablu osetljivu na dodir.

- 3** Podignite rezu i odvojite kabl table osetljive na dodir od table osetljive na dodir.

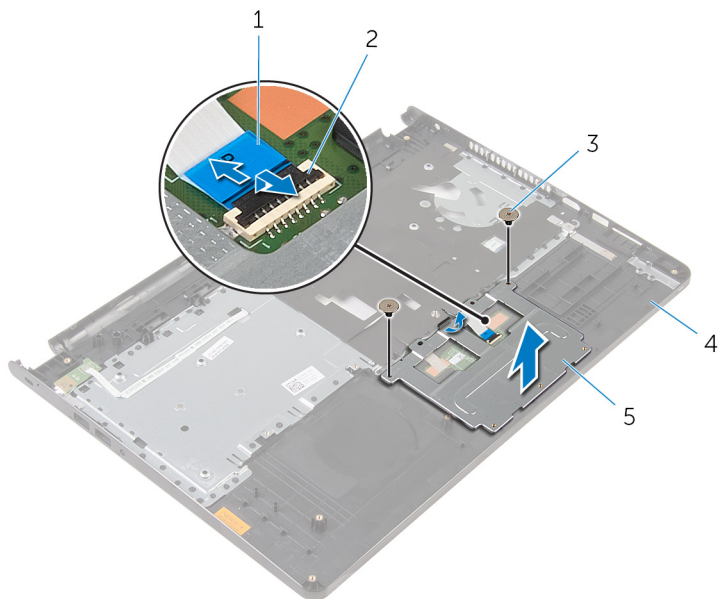

- |   |                                |   |                    |
|---|--------------------------------|---|--------------------|
| 1 | kabl table osetljive na dodir  | 2 | reza               |
| 3 | zavrtnji (2)                   | 4 | oslonac za dlanove |
| 5 | nosač table osetljive na dodir |   |                    |

- 4** Skinite traku kojom je tabla osetljiva na dodir pričvršćena za oslonac za dlanove.

5 Podignite tablu osetljivu na dodir sa oslonca za dlanove.

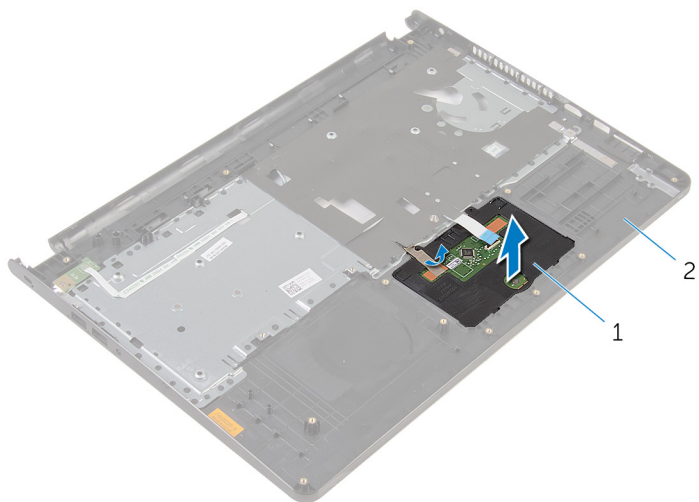

1 tabla osetljiva na dodir

2 oslonac za dlanove

# Postavljanje table osetljive na dodir

---



**UPOZORENJE:** Pre rada u unutrašnjosti računara, pročitajte bezbednosne informacije koje ste dobili uz računar i sledite korake u delu [Pre rada u unutrašnjosti računara](#). Nakon rada u unutrašnjosti računara, sledite uputstva u delu [Nakon rada u unutrašnjosti računara](#). Za dodatne informacije o najboljim praksama pogledajte početnu stranu za usklađenost sa propisima na [dell.com/regulatory\\_compliance](http://dell.com/regulatory_compliance).

## Procedura

- 1 Gurnite držače na tabli osetljivoj na dodir u otvore na osloncu za dlanove.
- 2 Zalepите traku koja pričvršćuje tablu osetljivu na dodir za oslonac za dlanove.
- 3 Poravnajte otvore za zavrtnje na nosaču table osetljive na dodir sa otvorima za zavrtnje na osloncu za dlanove.
- 4 Postavite zavrtnje koji pričvršćuju nosač table osetljive na dodir za oslonac za dlanove.
- 5 Zalepите traku preko nosača table osetljive na dodir.

## Dopunski koraci

- 1 Postavite [oslonac za dlanove](#).
- 2 Postavite [tastaturu](#).
- 3 Sledite proceduru od koraka 4 do koraka 6 u delu "Postavljanje [čvrstog diska](#)".
- 4 Postavite [osnovnu ploču](#).
- 5 Postavite [bateriju](#).

# Uklanjanje ploče dugmeta za napajanje

---



**UPOZORENJE:** Pre rada u unutrašnjosti računara, pročitajte bezbednosne informacije koje ste dobili uz računar i sledite korake u delu [Pre rada u unutrašnjosti računara](#). Nakon rada u unutrašnjosti računara, sledite uputstva u delu [Nakon rada u unutrašnjosti računara](#). Za dodatne informacije o najboljim praksama pogledajte početnu stranu za usklađenost sa propisima na [dell.com/regulatory\\_compliance](http://dell.com/regulatory_compliance).

## Pripremni koraci

- 1 Uklonite [bateriju](#).
- 2 Uklonite [osnovnu ploču](#).
- 3 Sledite proceduru od koraka 1 do koraka 3 u delu "Uklanjanje [čvrstog diska](#)".
- 4 Uklonite [tastaturu](#).
- 5 Sledite proceduru od koraka 1 do koraka 8 u delu "Uklanjanje [oslonca za dlanove](#)".

# Procedura

- 1 Gurnite kabl ploče dugmeta za napajanje kroz otvor na osloncu za dlanove.

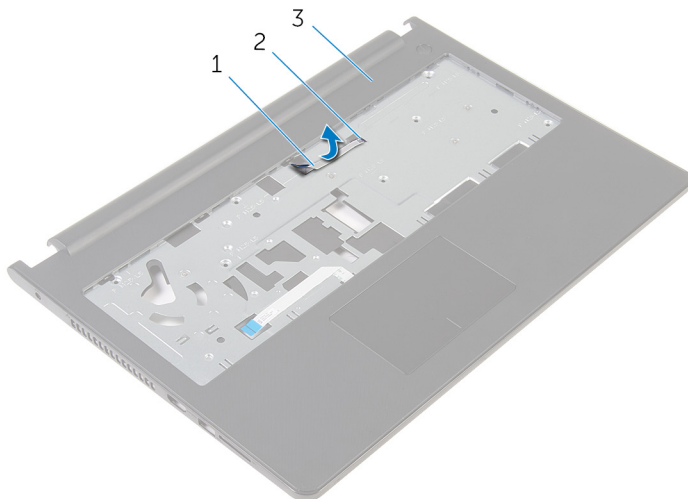

1 kabl ploče dugmeta za napajanje

2 slot

3 oslonac za dlanove

- 2 Preokrenite oslonac za dlanove.
- 3 Uklonite zavrtnaj kojim je ploča dugmeta za napajanje pričvršćena za sklop oslonca za dlanove.
- 4 Izvucite ploču dugmeta za napajanje iz držača na osloncu za dlanove.

- 5 Podignite ploču dugmeta za napajanje, zajedno sa kablom, sa oslonca za dlanove.

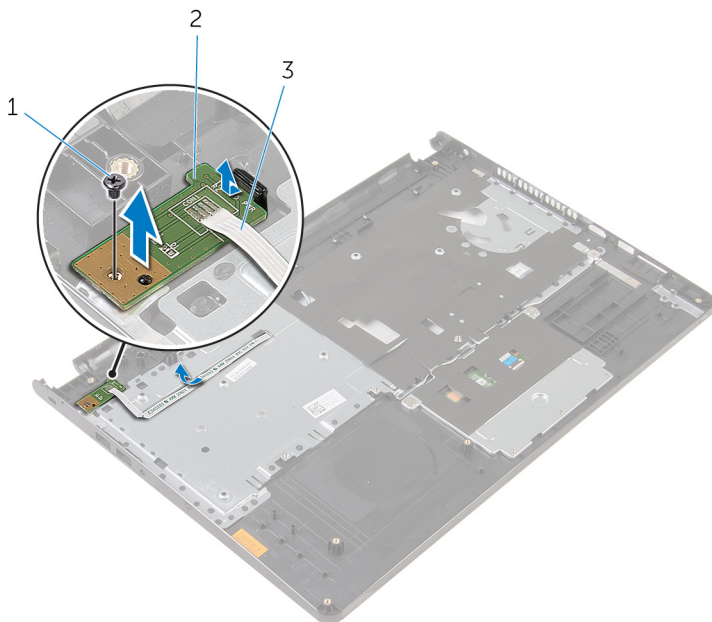

1 zavrtnaj

2 ploča dugmeta za napajanje

3 kabl ploče dugmeta za napajanje

# Postavljanje ploče dugmeta za napajanje

---



**UPOZORENJE:** Pre rada u unutrašnjosti računara, pročitajte bezbednosne informacije koje ste dobili uz računar i sledite korake u delu [Pre rada u unutrašnjosti računara](#). Nakon rada u unutrašnjosti računara, sledite uputstva u delu [Nakon rada u unutrašnjosti računara](#). Za dodatne informacije o najboljim praksama pogledajte početnu stranu za usklađenost sa propisima na [dell.com/regulatory\\_compliance](https://dell.com/regulatory_compliance).

## Procedura

- 1 Gurnite ploču dugmeta za napajanje ispod držača na osloncu za dlanove i poravnajte otvor za zavrtanj na ploči dugmeta za napajanje sa otvorom za zavrtanj na osloncu za dlanove.
- 2 Postavite zavrtanj kojim je ploča dugmeta za napajanje pričvršćena za oslonac za dlanove.
- 3 Gurnite kabl ploče dugmeta za napajanje kroz otvor na osloncu za dlanove.

## Dopunski koraci

- 1 Sledite proceduru od koraka 2 do koraka 6 u delu "Postavljanje [oslonca za dlanove](#)".
- 2 Postavite [tastaturu](#).
- 3 Sledite proceduru od koraka 4 do koraka 6 u delu "Postavljanje [čvrstog diska](#)".
- 4 Postavite [osnovnu ploču](#).
- 5 Postavite [bateriju](#).



# Uklanjanje zvučnika

---



**UPOZORENJE:** Pre rada u unutrašnjosti računara, pročitajte bezbednosne informacije koje ste dobili uz računar i sledite korake u delu [Pre rada u unutrašnjosti računara](#). Nakon rada u unutrašnjosti računara, sledite uputstva u delu [Nakon rada u unutrašnjosti računara](#). Za dodatne informacije o najboljim praksama pogledajte početnu stranu za usklađenost sa propisima na [dell.com/regulatory\\_compliance](http://dell.com/regulatory_compliance).

## Pripremni koraci

- 1 Uklonite [bateriju](#).
- 2 Uklonite [osnovnu ploču](#).
- 3 Sledite proceduru od koraka 1 do koraka 3 u delu "Uklanjanje [čvrstog diska](#)".
- 4 Uklonite [tastaturu](#).
- 5 Sledite proceduru od koraka 1 do koraka 8 u delu "Uklanjanje [oslonca za dlanove](#)".

# Procedura

- 1 Odspojite kabl zvučnika sa matične ploče.

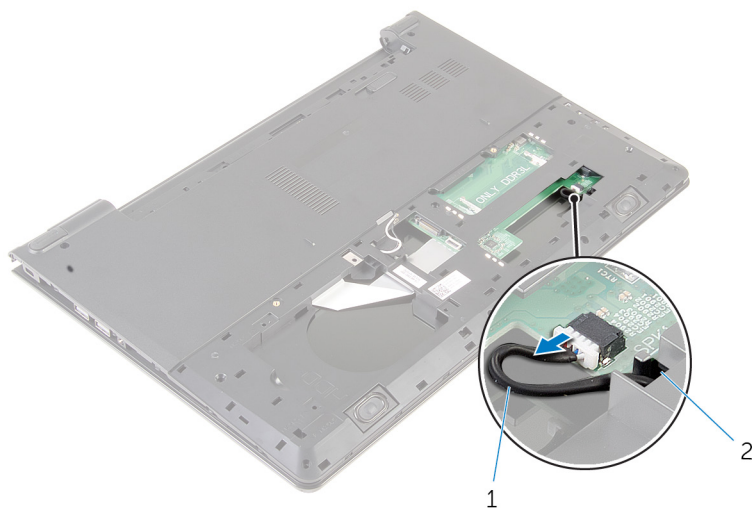

- 1 kabl za zvučnik
- 2 Preokrenite računar i otvorite ekran što je više moguće.
- 3 Pribeležite putanju kabla zvučnika i izvadite kabl iz vođica za usmeravanje na osnovi računara.

- 4 Provučite kabl zvučnika kroz slot na osnovi računara i podignite zvučnike, zajedno sa kablom zvučnika, sa osnove računara.

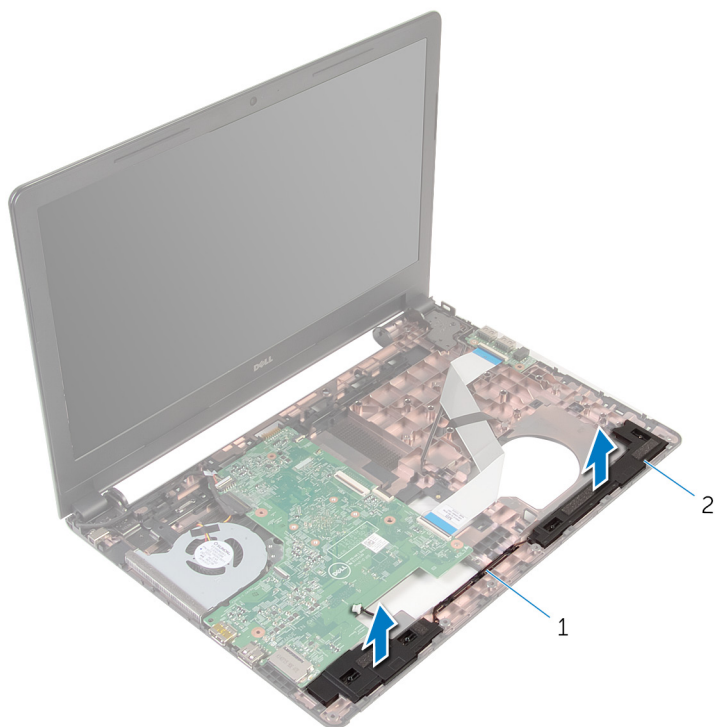

1 kabl zvučnika

2 zvučnici (2)

# Postavljanje zvučnika

---



**UPOZORENJE:** Pre rada u unutrašnjosti računara, pročitajte bezbednosne informacije koje ste dobili uz računar i sledite korake u delu [Pre rada u unutrašnjosti računara](#). Nakon rada u unutrašnjosti računara, sledite uputstva u delu [Nakon rada u unutrašnjosti računara](#). Za dodatne informacije o najboljim praksama pogledajte početnu stranu za usklađenost sa propisima na [dell.com/regulatory\\_compliance](http://dell.com/regulatory_compliance).

## Procedura

- 1 Koristeći stubove za poravnanje, poravnajte i postavite zvučnike na oslonac za dlanove.
- 2 Provucite kabl zvučnika kroz vođice za usmeravanje na osloncu za dlanove.
- 3 Preokrenite računar.
- 4 Provucite kabl zvučnika kroz slot na osnovi računara i povežite kabl zvučnika na matičnu ploču.

## Dopunski koraci

- 1 Sledite proceduru od koraka 2 do koraka 6 u delu "Postavljanje [oslonca za dlanove](#)".
- 2 Postavite [tastaturu](#).
- 3 Sledite proceduru od koraka 3 do koraka 5 u delu "Postavljanje [čvrstog diska](#)".
- 4 Postavite [osnovnu ploču](#).
- 5 Postavite [bateriju](#).

# Uklanjanje U/I ploče

---



**UPOZORENJE:** Pre rada u unutrašnjosti računara, pročitajte bezbednosne informacije koje ste dobili uz računar i sledite korake u delu [Pre rada u unutrašnjosti računara](#). Nakon rada u unutrašnjosti računara, sledite uputstva u delu [Nakon rada u unutrašnjosti računara](#). Za dodatne informacije o najboljim praksama pogledajte početnu stranu za usklađenost sa propisima na [dell.com/regulatory\\_compliance](http://dell.com/regulatory_compliance).

## Pripremni koraci

- 1 Uklonite [bateriju](#).
- 2 Uklonite [osnovnu ploču](#).
- 3 Sledite proceduru od koraka 1 do koraka 3 u delu "Uklanjanje [čvrstog diska](#)".
- 4 Uklonite [tastaturu](#).
- 5 Sledite proceduru od koraka 1 do koraka 8 u delu "Uklanjanje [oslonca za dlanove](#)".

## Procedura

- 1 Podignite rezu i odspojite kabl U/I ploče od U/I ploče.
- 2 Uklonite zavrtanj kojim je U/I ploča pričvršćena za osnovu računara.

**3** Podignite U/I ploču sa osnove računara.

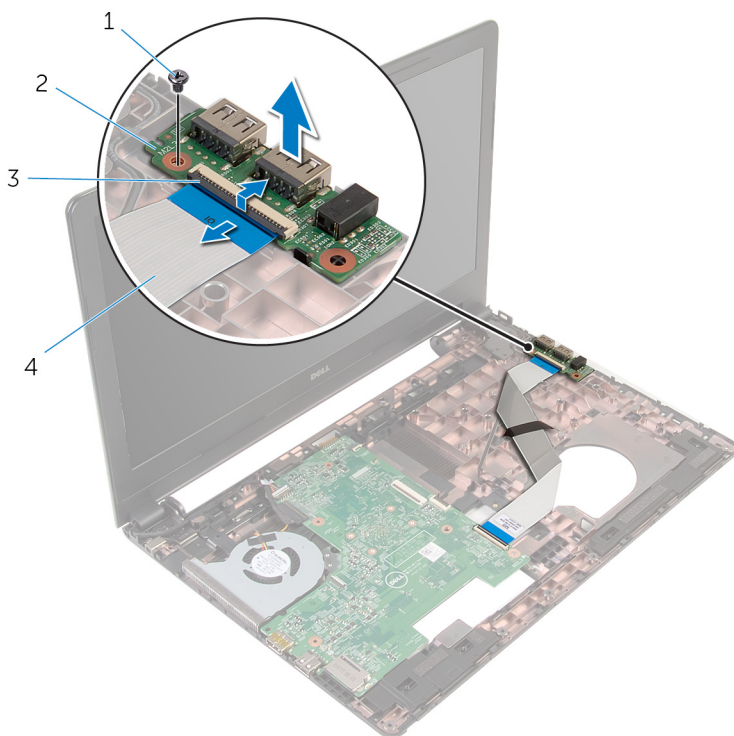

1 zavrtanj

2 U/I ploča

3 reza

4 kabl U/I ploče

# Postavljanje U/I ploče

---



**UPOZORENJE:** Pre rada u unutrašnjosti računara, pročitajte bezbednosne informacije koje ste dobili uz računar i sledite korake u delu [Pre rada u unutrašnjosti računara](#). Nakon rada u unutrašnjosti računara, sledite uputstva u delu [Nakon rada u unutrašnjosti računara](#). Za dodatne informacije o najboljim praksama pogledajte početnu stranu za usklađenost sa propisima na [dell.com/regulatory\\_compliance](http://dell.com/regulatory_compliance).

## Procedura

- 1 Poravnajte otvor za zavrtnanj na U/Iploči sa otvorom za zavrtnanj na osnovni računara.
- 2 Postavite zavrtnanj kojim je U/Iploča pričvršćena za osnovu računara.
- 3 Gurnite kabl U/I ploče u konektor na U/I ploči i pritisnite rezu konektora da biste učvrstili kabl.

## Dopunski koraci

- 1 Sledite proceduru od koraka 2 do koraka 6 u delu "Postavljanje [oslonca za dlanove](#)".
- 2 Postavite [tastaturu](#).
- 3 Sledite proceduru od koraka 3 do koraka 5 u delu "Postavljanje [čvrstog diska](#)".
- 4 Postavite [osnovnu ploču](#).
- 5 Postavite [bateriju](#).

# Uklanjanje matične ploče

---

 **UPOZORENJE:** Pre rada u unutrašnjosti računara, pročitajte bezbednosne informacije koje ste dobili uz računar i sledite korake u delu [Pre rada u unutrašnjosti računara](#). Nakon rada u unutrašnjosti računara, sledite uputstva u delu [Nakon rada u unutrašnjosti računara](#). Za dodatne informacije o najboljim praksama pogledajte početnu stranu za usklađenost sa propisima na [dell.com/regulatory\\_compliance](http://dell.com/regulatory_compliance).

 **NAPOMENA:** Servisna oznaka vašeg računara je sačuvana na matičnoj ploči. Nakon zamene matične ploče morate uneti servisnu oznaku u program za podešavanje BIOS-a.

 **NAPOMENA:** Zamenom matične ploče brišu se sve promene koje ste izvršili u BIOS-u koristeći program za podešavanje BIOS-a. Nakon zamene matične ploče morate ponovo izvršiti željene promene.

 **NAPOMENA:** Pre odspajanja kablova sa matične ploče pribelžite položaj konektora, tako da ih možete ispravno ponovo priključiti nakon što zamenite matičnu ploču.

## Pripremni koraci

- 1 Uklonite [bateriju](#).
- 2 Uklonite [osnovnu ploču](#).
- 3 Sledite proceduru od koraka 1 do koraka 3 u delu "Uklanjanje [čvrstog diska](#)".
- 4 Uklonite [memorijske module](#).
- 5 Uklonite [bežičnu karticu](#).
- 6 Uklonite [tastaturu](#).
- 7 Sledite proceduru od koraka 1 do koraka 8 u delu "Uklanjanje [oslonca za dlanove](#)".



# Procedura

- 1 Odspojite kabl zvučnika sa matične ploče.

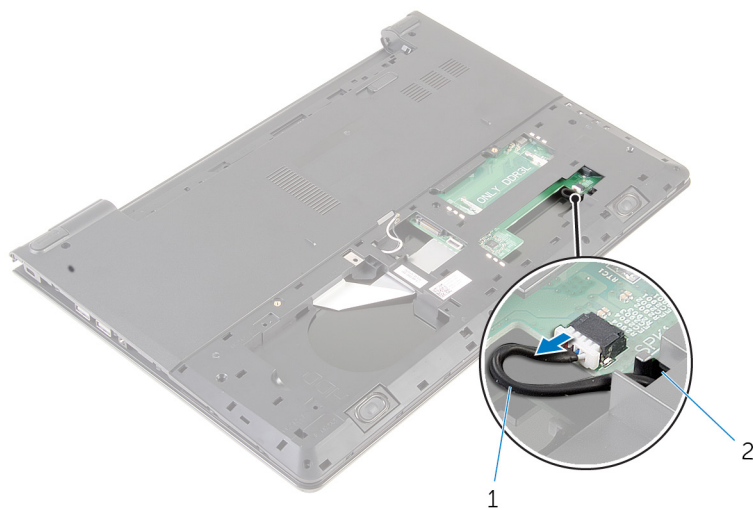

1 kabl za zvučnik

2 slot

- 2 Preokrenite računar i otvorite ekran što je više moguće.
- 3 Odlepите traku koja pričvršćuje kabl ekrana za matičnu ploču.
- 4 Podignite rezu i odspojite kabl ekrana sa matične ploče.
- 5 Odvojite kabl porta adaptera za napajanje sa matične ploče.

6 Podignite rezu i odvojite kabl U/I ploče od matične ploče.

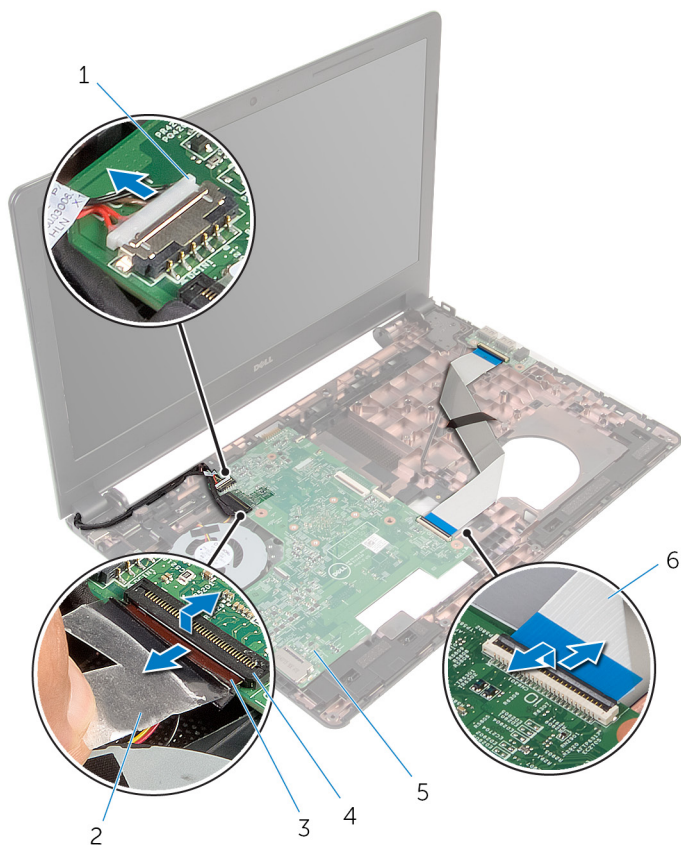

1 kabl porta adaptera za napajanje

2 traka

3 kabl ekrana

4 reza

5 matična ploča

6 kabl U/I ploče

7 Uklonite zavrtnaj kojim je matična ploča pričvršćena za osnovu računara.

- 8** Podignite matičnu ploču sa osnove računara.

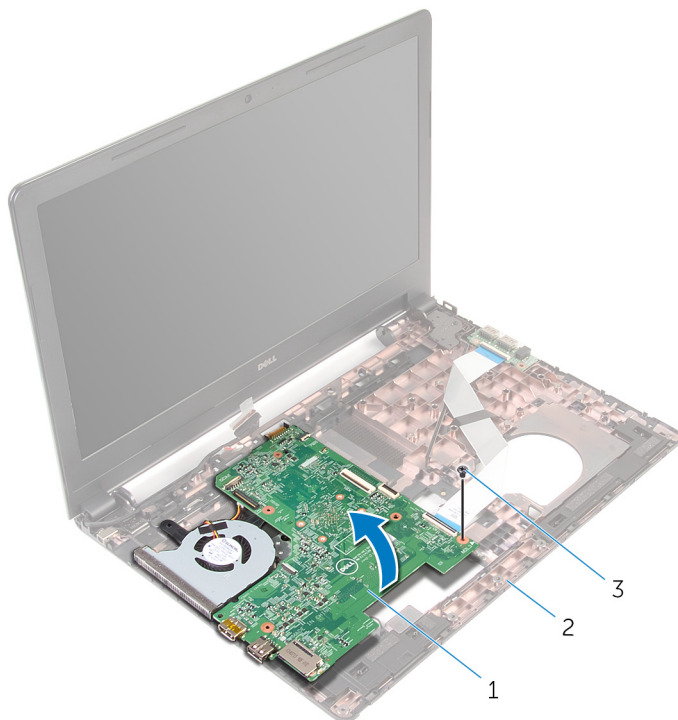

1 matična ploča

2 osnova računara

3 zavrtnaj

**9** Uklonite [dugmastu bateriju](#).

**10** Uklonite [rashladni element](#).

# Postavljanje matične ploče

---

 **UPOZORENJE:** Pre rada u unutrašnjosti računara, pročitajte bezbednosne informacije koje ste dobili uz računar i sledite korake u delu [Pre rada u unutrašnjosti računara](#). Nakon rada u unutrašnjosti računara, sledite uputstva u delu [Nakon rada u unutrašnjosti računara](#). Za dodatne informacije o najboljim praksama pogledajte početnu stranu za usklađenost sa propisima na [dell.com/regulatory\\_compliance](http://dell.com/regulatory_compliance).

 **NAPOMENA:** Servisna oznaka vašeg računara je sačuvana na matičnoj ploči. Nakon zamene matične ploče morate uneti servisnu oznaku u program za podešavanje BIOS-a.

 **NAPOMENA:** Zamenom matične ploče brišu se sve promene koje ste izvršili u BIOS-u koristeći program za podešavanje BIOS-a. Nakon zamene matične ploče morate ponovo izvršiti željene promene.

## Procedura

- 1 Postavite [rashladni element](#).
- 2 Postavite [dugmastu bateriju](#).

 **OPREZ:** Da ne biste oštetili matičnu ploču, proverite da ispod nje nisu postavljeni kablovi.

- 3 Poravnajte otvor za zavrtanj na matičnoj ploči sa otvorom za zavrtanj na osnovi računara i postavite matičnu ploču na osnovu računara.
- 4 Postavite zavrtanj kojim je matična ploča pričvršćena za osnovu računara.
- 5 Povežite kabl porta adaptera za napajanje na matičnu ploču.
- 6 Gurnite kabl ekrana u konektor na matičnoj ploči i pritisnite rezu da biste učvrstili kabl.
- 7 Zalepite traku kojom je kabl ekrana pričvršćen za matičnu ploču.
- 8 Gurnite kabl U/I ploče u konektor na matičnoj ploči i pritisnite rezu da biste učvrstili kabl.
- 9 Zatvorite ekran i preokrenite računar.
- 10 Povežite kabl zvučnika na matičnu ploču.

# Dopunski koraci

- 1 Sledite proceduru od koraka 2 do koraka 6 u delu "Postavljanje [oslonca za dlanove](#)".
- 2 Postavite [tastaturu](#).
- 3 Postavite [bežičnu karticu](#).
- 4 Postavite [memorijske module](#).
- 5 Sledite proceduru od koraka 3 do koraka 5 u delu "Postavljanje [čvrstog diska](#)".
- 6 Postavite [bateriju](#).
- 7 Postavite [osnovnu ploču](#).

# Uklanjanje dugmaste baterije

---

 **UPOZORENJE:** Pre rada u unutrašnjosti računara, pročitajte bezbednosne informacije koje ste dobili uz računar i sledite korake u delu [Pre rada u unutrašnjosti računara](#). Nakon rada u unutrašnjosti računara, sledite uputstva u delu [Nakon rada u unutrašnjosti računara](#). Za dodatne informacije o najboljim praksama pogledajte početnu stranu za usklađenost sa propisima na [dell.com/regulatory\\_compliance](http://dell.com/regulatory_compliance).

 **OPREZ:** Uklanjanjem dugmaste baterije se postavke BIOS-a vraćaju na početna podešavanja. Preporučuje se da pribelježite postavke BIOS-a pre nego što uklonite dugmastu bateriju.

## Pripremni koraci

- 1 Uklonite [bateriju](#).
- 2 Uklonite [osnovnu ploču](#).
- 3 Sledite proceduru od koraka 1 do koraka 3 u delu "Uklanjanje [čvrstog diska](#)".
- 4 Uklonite [memorijske module](#).
- 5 Uklonite [bežičnu karticu](#).
- 6 Uklonite [tastaturu](#).
- 7 Sledite proceduru od koraka 1 do koraka 8 u delu "Uklanjanje [oslonca za dlanove](#)".
- 8 Sledite proceduru od koraka 1 do koraka 8 u delu "Uklanjanje [matične ploče](#)".

## Procedura

Pomoću plastične olovke pažljivo odvojite dugmastu bateriju iz priključka za bateriju na matičnoj ploči.

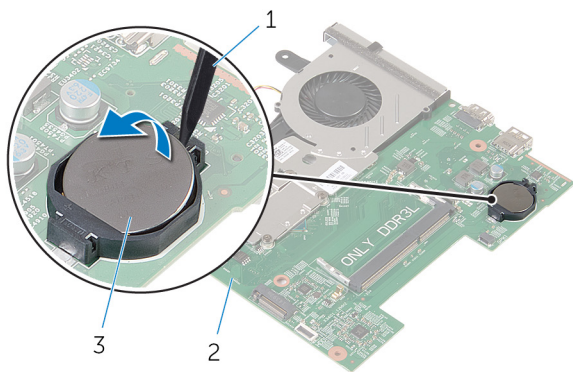

1 plastična olovka

2 matična ploča

3 dugmasta baterija

# Postavljanje dugmaste baterije

---



**UPOZORENJE:** Pre rada u unutrašnjosti računara, pročitajte bezbednosne informacije koje ste dobili uz računar i sledite korake u delu [Pre rada u unutrašnjosti računara](#). Nakon rada u unutrašnjosti računara, sledite uputstva u delu [Nakon rada u unutrašnjosti računara](#). Za dodatne informacije o najboljim praksama pogledajte početnu stranu za usklađenost sa propisima na [dell.com/regulatory\\_compliance](http://dell.com/regulatory_compliance).

## Procedura

Gurnite dugmastu bateriju u priključak za bateriju na matičnoj ploči, tako da pozitivna strana baterije bude okrenuta prema gore.



## Dopunski koraci

- 1 Sledite proceduru od koraka 3 do koraka 10 u delu "Postavljanje [matične ploče](#)".
- 2 Postavite [oslonac za dlanove](#).
- 3 Postavite [tastaturu](#).
- 4 Postavite [bežičnu karticu](#).
- 5 Postavite [memorijske module](#).
- 6 Sledite proceduru od koraka 3 do koraka 5 u delu "Postavljanje [čvrstog diska](#)".
- 7 Postavite [bateriju](#).
- 8 Postavite [osnovnu ploču](#).



# Uklanjanje rashladnog elementa

---

-  **UPOZORENJE:** Pre rada u unutrašnjosti računara, pročitajte bezbednosne informacije koje ste dobili uz računar i sledite korake u delu [Pre rada u unutrašnjosti računara](#). Nakon rada u unutrašnjosti računara, sledite uputstva u delu [Nakon rada u unutrašnjosti računara](#). Za dodatne informacije o najboljim praksama pogledajte početnu stranu za usklađenost sa propisima na [dell.com/regulatory\\_compliance](http://dell.com/regulatory_compliance).
-  **UPOZORENJE:** Rashladni element se može zagrejati tokom normalnog rada. Sačekajte dovoljno dugo da se rashladni element ohladi pre nego što ga dodirnete.
-  **OPREZ:** Da bi se obezbedilo maksimalno hlađenje procesora, ne dodirujte površine koje prenose toplotu na rashladnom elementu. Ulja u vašoj koži mogu smanjiti sposobnost prenosa toplote termalne paste.

## Pripremni koraci

- 1 Uklonite [bateriju](#).
- 2 Uklonite [osnovnu ploču](#).
- 3 Sledite proceduru od koraka 1 do koraka 3 u delu "Uklanjanje [čvrstog diska](#)".
- 4 Uklonite [memorijske module](#).
- 5 Uklonite [bežičnu karticu](#).
- 6 Uklonite [tastaturu](#).
- 7 Sledite proceduru od koraka 1 do koraka 8 u delu "Uklanjanje [oslonca za dlanove](#)".
- 8 Sledite proceduru od koraka 1 do koraka 8 u delu "Uklanjanje [matične ploče](#)".

## Procedura

- 1 Preokrenite matičnu ploču.

- 2 U odgovarajućem redosledu (naznačenom na rashladnom elementu) olabavite neispadajuće zavrtnje koji pričvršćuju sklop za hlađenje za matičnu ploču.
- 3 Isključite kabl ventilatora iz matične ploče.

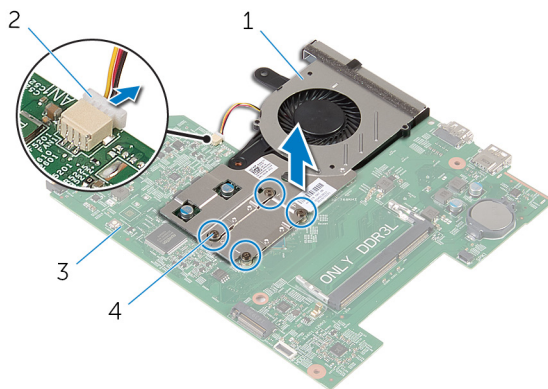

- |   |                   |   |                           |
|---|-------------------|---|---------------------------|
| 1 | sklop za hlađenje | 2 | kabl ventilatora          |
| 3 | matična ploča     | 4 | neispadajući zavrtnji (4) |

- 4 Podignite sklop za hlađenje sa matične ploče.
- 5 Uklonite [ventilator](#).

# Postavljanje rashladnog elementa

---

 **UPOZORENJE:** Pre rada u unutrašnjosti računara, pročitajte bezbednosne informacije koje ste dobili uz računar i sledite korake u delu [Pre rada u unutrašnjosti računara](#). Nakon rada u unutrašnjosti računara, sledite uputstva u delu [Nakon rada u unutrašnjosti računara](#). Za dodatne informacije o najboljim praksama pogledajte početnu stranu za usklađenost sa propisima na [dell.com/regulatory\\_compliance](http://dell.com/regulatory_compliance).

 **OPREZ:** Nepravilno poravnanje rashladnog elementa može izazvati oštećenje matične ploče i procesora.

 **NAPOMENA:** Originalna termalna pasta se može ponovo koristiti ako su originalna matična ploča i rashladni element ponovo postavljeni u sistem. Ako se zamene matična ploča ili rashladni element, koristite termalni umetak koji se nalazi u kompletu kako biste obezbedili termalnu provodljivost.

## Procedura

- 1 Postavite [ventilator](#).
- 2 Poravnajte zavrtnje na sklopu za hlađenje sa otvorima za zavrtnje na matičnoj ploči.
- 3 U odgovarajućem redosledu, naznačenom na rashladnom elementu, pritegnite neispadajuće zavrtnje koji pričvršćuju sklop za hlađenje za matičnu ploču.
- 4 Povežite kabl ventilatora na matičnu ploču.

## Dopunski koraci

- 1 Sledite proceduru od koraka 3 do koraka 10 u delu "Postavljanje [matične ploče](#)".
- 2 Sledite proceduru od koraka 2 do koraka 6 u delu "Postavljanje [oslonca za dlanove](#)".
- 3 Postavite [tastaturu](#).
- 4 Postavite [bežičnu karticu](#).
- 5 Postavite [memorijske module](#).

- 6 Sledite proceduru od koraka 3 do koraka 5 u delu "Postavljanje [čvrstog diska](#)".
- 7 Postavite [bateriju](#).
- 8 Postavite [osnovnu ploču](#).

# Uklanjanje ventilatora

---



**UPOZORENJE:** Pre rada u unutrašnjosti računara, pročitajte bezbednosne informacije koje ste dobili uz računar i sledite korake u delu [Pre rada u unutrašnjosti računara](#). Nakon rada u unutrašnjosti računara, sledite uputstva u delu [Nakon rada u unutrašnjosti računara](#). Za dodatne informacije o najboljim praksama pogledajte početnu stranu za usklađenost sa propisima na [dell.com/regulatory\\_compliance](http://dell.com/regulatory_compliance).

## Pripremni koraci

- 1 Uklonite [bateriju](#).
- 2 Uklonite [osnovnu ploču](#).
- 3 Sledite proceduru od koraka 1 do koraka 3 u delu "Uklanjanje [čvrstog diska](#)".
- 4 Uklonite [memorijske module](#).
- 5 Uklonite [bežičnu karticu](#).
- 6 Uklonite [tastaturu](#).
- 7 Sledite proceduru od koraka 1 do koraka 8 u delu "Uklanjanje [oslonca za dlanove](#)".
- 8 Sledite proceduru od koraka 1 do koraka 8 u delu "Uklanjanje [matične ploče](#)".
- 9 Uklonite [rashladni element](#).

# Procedura

- 1 Uklonite zavrtnje kojima je ventilator pričvršćen za rashladni element.

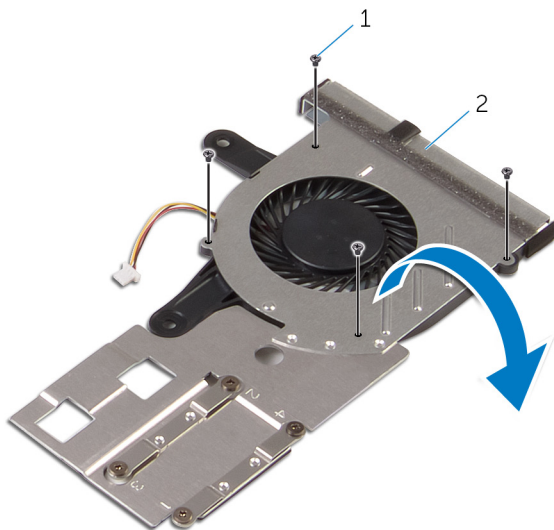

1 zavrtnji (4)

2 sklop za hlađenje

- 2 Okrenite sklop za hlađenje.
- 3 Podignite ventilator sa rashladnog elementa.

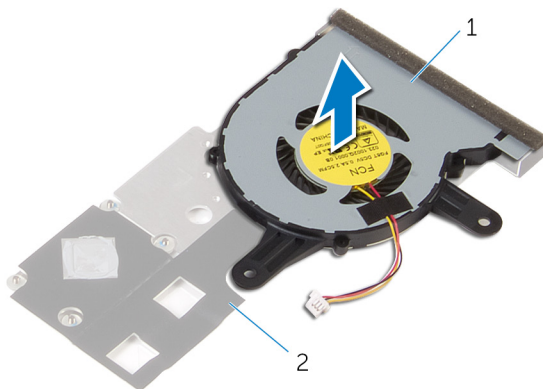

1 ventilator

2 rashladni element

# Postavljanje ventilatora

---



**UPOZORENJE:** Pre rada u unutrašnjosti računara, pročitajte bezbednosne informacije koje ste dobili uz računar i sledite korake u delu [Pre rada u unutrašnjosti računara](#). Nakon rada u unutrašnjosti računara, sledite uputstva u delu [Nakon rada u unutrašnjosti računara](#). Za dodatne informacije o najboljim praksama pogledajte početnu stranu za usklađenost sa propisima na [dell.com/regulatory\\_compliance](http://dell.com/regulatory_compliance).

## Procedura

- 1 Postavite ventilator na rashladni element.
- 2 Zalepите traku koja učvršćuje ventilator na rashladni element.
- 3 Okrenite sklop za hlađenje.
- 4 Postavite zavrtnje kojima je ventilator pričvršćen za rashladni element.

## Dopunski koraci

- 1 Sledite proceduru od koraka 2 do koraka 4 u delu "Postavljanje [rashladnog elementa](#)".
- 2 Sledite proceduru od koraka 3 do koraka 10 u delu "Postavljanje [matične ploče](#)".
- 3 Sledite proceduru od koraka 2 do koraka 6 u delu "Postavljanje [oslonca za dlanove](#)".
- 4 Postavite [tastaturu](#).
- 5 Postavite [bežičnu karticu](#).
- 6 Postavite [memorijske module](#).
- 7 Sledite proceduru od koraka 3 do koraka 5 u delu "Postavljanje [čvrstog diska](#)".
- 8 Postavite [bateriju](#).
- 9 Postavite [osnovnu ploču](#).

# Uklanjanje sklopa ekrana

---



**UPOZORENJE:** Pre rada u unutrašnjosti računara, pročitajte bezbednosne informacije koje ste dobili uz računar i sledite korake u delu [Pre rada u unutrašnjosti računara](#). Nakon rada u unutrašnjosti računara, sledite uputstva u delu [Nakon rada u unutrašnjosti računara](#). Za dodatne informacije o najboljim praksama pogledajte početnu stranu za usklađenost sa propisima na [dell.com/regulatory\\_compliance](http://dell.com/regulatory_compliance).

## Pripremni koraci

- 1 Uklonite [bateriju](#).
- 2 Uklonite [osnovnu ploču](#).
- 3 Sledite proceduru od koraka 1 do koraka 3 u delu "Uklanjanje [čvrstog diska](#)".
- 4 Uklonite [memorijske module](#).
- 5 Uklonite [bežičnu karticu](#).
- 6 Uklonite [tastaturu](#).
- 7 Sledite proceduru od koraka 1 do koraka 8 u delu "Uklanjanje [oslonca za dlanove](#)".
- 8 Sledite proceduru od koraka 1 do koraka 8 u delu "Uklanjanje [matične ploče](#)".

## Procedura

- 1 Preokrenite računar i otvorite ekran što je više moguće.
- 2 Pribeležite putanju kabla antene i izvadite kablove antene iz vodiča za usmeravanje na osnovi računara.



- 3** Pribeležite putanju kabla ekrana i izvadite kabl iz vođica za usmeravanje na osnovi računara.

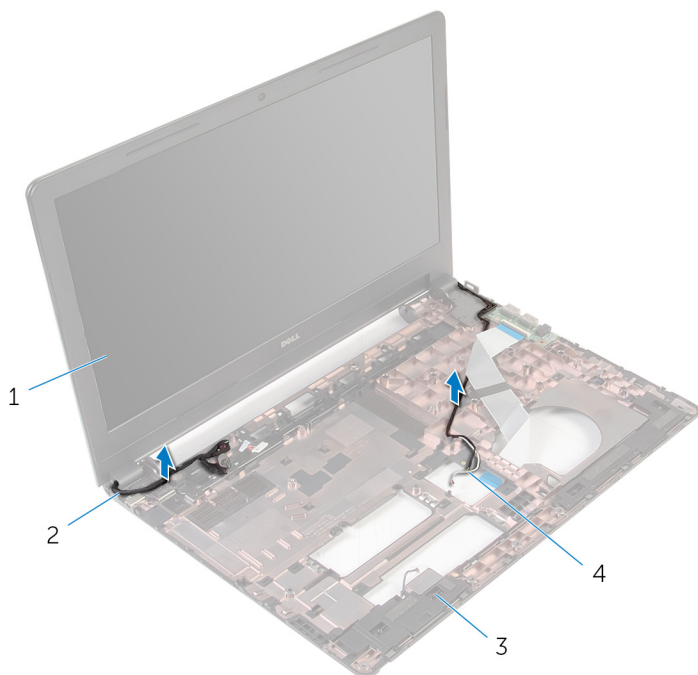

1 sklop ekrana

2 kabl ekrana

3 osnova računara

4 antenski kablovi (2)

- 4 Uklonite zavrtnje kojima su zglobovi ekrana pričvršćeni za osnovu računara.

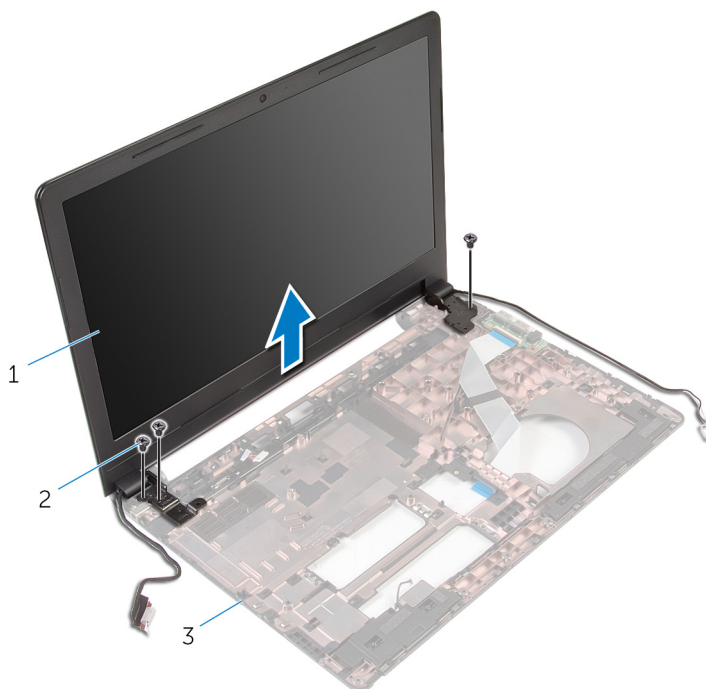

1 sklop ekrana

2 zavrtnji (3)

3 osnova računara

- 5 Pažljivo podignite sklop ekrana sa osnove računara.

# Postavljanje sklopa ekrana

---



**UPOZORENJE:** Pre rada u unutrašnjosti računara, pročitajte bezbednosne informacije koje ste dobili uz računar i sledite korake u delu [Pre rada u unutrašnjosti računara](#). Nakon rada u unutrašnjosti računara, sledite uputstva u delu [Nakon rada u unutrašnjosti računara](#). Za dodatne informacije o najboljim praksama pogledajte početnu stranu za usklađenost sa propisima na [dell.com/regulatory\\_compliance](http://dell.com/regulatory_compliance).

## Procedura

- 1 Poravnajte otvore za zavrtnje na zglobovima ekrana sa otvorima za zavrtnje na osnovi računara.
- 2 Postavite zavrtnje kojima su zglobovi ekrana pričvršćeni za osnovu računara.
- 3 Provucite kabl ekrana kroz vođice za usmeravanje na osnovi računara.
- 4 Provucite kablove antene kroz vođice za usmeravanje i provucite kablove antene kroz slot na osnovi računara.
- 5 Zatvorite ekran i preokrenite računar.

## Dopunski koraci

- 1 Sledite proceduru od koraka 3 do koraka 10 u delu "Postavljanje [matične ploče](#)".
- 2 Sledite proceduru od koraka 2 do koraka 6 u delu "Postavljanje [oslonca za dlanove](#)".
- 3 Postavite [tastaturu](#).
- 4 Postavite [bežičnu karticu](#).
- 5 Postavite [memorijske module](#).
- 6 Sledite proceduru od koraka 3 do koraka 5 u delu "Postavljanje [čvrstog diska](#)".
- 7 Postavite [osnovnu ploču](#).
- 8 Postavite [bateriju](#).

# Uklanjanje porta adaptera za napajanje

---



**UPOZORENJE:** Pre rada u unutrašnjosti računara, pročitajte bezbednosne informacije koje ste dobili uz računar i sledite korake u delu [Pre rada u unutrašnjosti računara](#). Nakon rada u unutrašnjosti računara, sledite uputstva u delu [Nakon rada u unutrašnjosti računara](#). Za dodatne informacije o najboljim praksama pogledajte početnu stranu za usklađenost sa propisima na [dell.com/regulatory\\_compliance](http://dell.com/regulatory_compliance).

## Pripremni koraci

- 1 Uklonite [bateriju](#).
- 2 Uklonite [osnovnu ploču](#).
- 3 Sledite proceduru od koraka 1 do koraka 3 u delu "Uklanjanje [čvrstog diska](#)".
- 4 Uklonite [memorijske module](#).
- 5 Uklonite [bežičnu karticu](#).
- 6 Uklonite [tastaturu](#).
- 7 Sledite proceduru od koraka 1 do koraka 8 u delu "Uklanjanje [oslonca za dlanove](#)".
- 8 Sledite proceduru od koraka 1 do koraka 8 u delu "Uklanjanje [matične ploče](#)".
- 9 Uklonite [sklop ekrana](#).

## Procedura

- 1 Pribeležite putanju kabl porta adaptera za napajanje i izvadite kabl iz vođica za usmeravanje na osnovi računara.
- 2 Postavite zavrtanj kojim je port adaptera za napajanje pričvršćen za osnovu računara.

- 3** Podignite port adaptera za napajanje, zajedno sa kablom porta adaptera za napajanje, sa osnove računara.

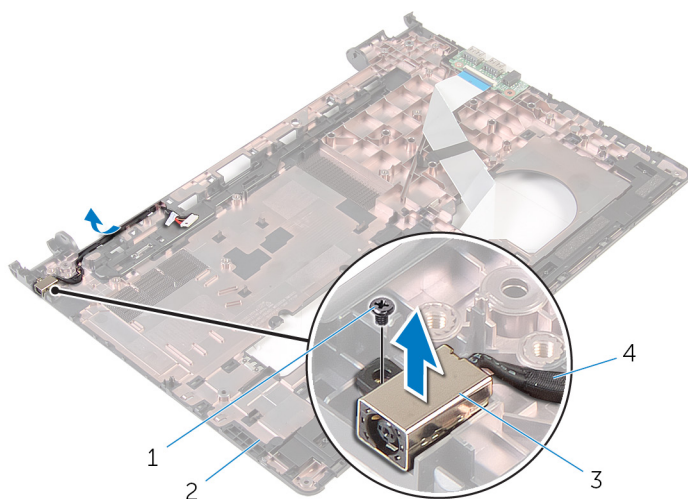

- |   |                            |   |                                  |
|---|----------------------------|---|----------------------------------|
| 1 | zavrtnaj                   | 2 | osnova računara                  |
| 3 | port adaptera za napajanje | 4 | kabl porta adaptera za napajanje |

# Postavljanje porta adaptera za napajanje

---



**UPOZORENJE:** Pre rada u unutrašnjosti računara, pročitajte bezbednosne informacije koje ste dobili uz računar i sledite korake u delu [Pre rada u unutrašnjosti računara](#). Nakon rada u unutrašnjosti računara, sledite uputstva u delu [Nakon rada u unutrašnjosti računara](#). Za dodatne informacije o najboljim praksama pogledajte početnu stranu za usklađenost sa propisima na [dell.com/regulatory\\_compliance](http://dell.com/regulatory_compliance).

## Procedura

- 1 Gurnite port adaptera za napajanje u otvor na osnovi računara.
- 2 Povežite kabl porta adaptera za napajanje na matičnu ploču.
- 3 Provucite kabl porta adaptera za napajanje kroz vodice za usmeravanje na osnovi računara.

## Dopunski koraci

- 1 Postavite [sklop ekrana](#).
- 2 Sledite proceduru od koraka 3 do koraka 10 u delu "Postavljanje [matične ploče](#)".
- 3 Sledite proceduru od koraka 2 do koraka 6 u delu "Postavljanje [oslonca za dlanove](#)".
- 4 Postavite [tastaturu](#).
- 5 Postavite [bežičnu karticu](#).
- 6 Postavite [memorijske module](#).
- 7 Sledite proceduru od koraka 3 do koraka 5 u delu "Postavljanje [čvrstog diska](#)".
- 8 Postavite [osnovnu ploču](#).
- 9 Postavite [bateriju](#).

# Uklanjanje okna ekrana

---

 **UPOZORENJE:** Pre rada u unutrašnjosti računara, pročitajte bezbednosne informacije koje ste dobili uz računar i sledite korake u delu [Pre rada u unutrašnjosti računara](#). Nakon rada u unutrašnjosti računara, sledite uputstva u delu [Nakon rada u unutrašnjosti računara](#). Za dodatne informacije o najboljim praksama pogledajte početnu stranu za usklađenost sa propisima na [dell.com/regulatory\\_compliance](http://dell.com/regulatory_compliance).

## Pripremni koraci

 **NAPOMENA:** Ova uputstva važe samo za laptopove koji nemaju ekran osetljiv na dodir.

- 1 Uklonite [bateriju](#).
- 2 Uklonite [osnovnu ploču](#).
- 3 Sledite proceduru od koraka 1 do koraka 3 u delu "Uklanjanje [čvrstog diska](#)".
- 4 Uklonite [memorijske module](#).
- 5 Uklonite [bežičnu karticu](#).
- 6 Uklonite [tastaturu](#).
- 7 Sledite proceduru od koraka 1 do koraka 8 u delu "Uklanjanje [oslonca za dlanove](#)".
- 8 Sledite proceduru od koraka 1 do koraka 8 u delu "Uklanjanje [matične ploče](#)".
- 9 Uklonite [sklop ekrana](#).

# Procedura

- 1 Vrhovima prstiju pažljivo odvojite i podignite unutrašnje ivice okna ekrana.

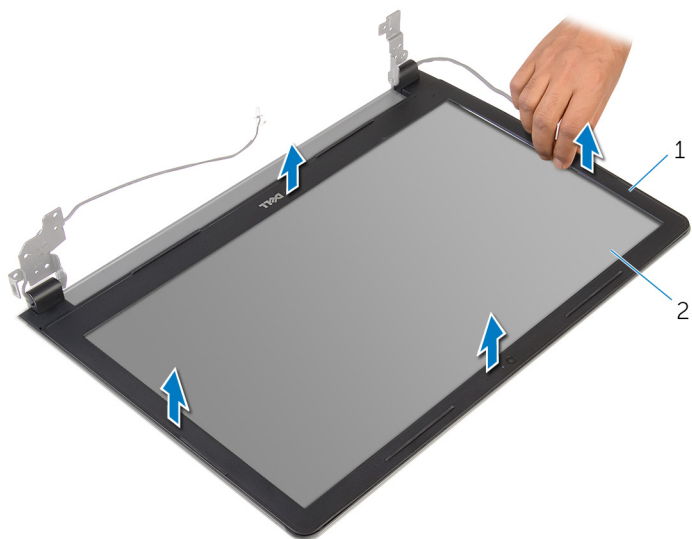

1 okno ekrana

2 ploča ekrana

- 2 Podignite okno ekrana sa sklopa ekrana.



# Postavljanje okna ekrana

---



**UPOZORENJE:** Pre rada u unutrašnjosti računara, pročitajte bezbednosne informacije koje ste dobili uz računar i sledite korake u delu [Pre rada u unutrašnjosti računara](#). Nakon rada u unutrašnjosti računara, sledite uputstva u delu [Nakon rada u unutrašnjosti računara](#). Za dodatne informacije o najboljim praksama pogledajte početnu stranu za usklađenost sa propisima na [dell.com/regulatory\\_compliance](http://dell.com/regulatory_compliance).

## Procedura

Poravnajte okno ekrana sa zadnjim poklopcem ekrana i pažljivo utisnite okno ekrana u ležište.

## Dopunski koraci

- 1 Postavite [sklop ekrana](#).
- 2 Sledite proceduru od koraka 3 do koraka 10 u delu "Postavljanje [matične ploče](#)".
- 3 Sledite proceduru od koraka 2 do koraka 6 u delu "Postavljanje [oslonca za dlanove](#)".
- 4 Postavite [tastaturu](#).
- 5 Postavite [bežičnu karticu](#).
- 6 Postavite [memorijske module](#).
- 7 Sledite proceduru od koraka 3 do koraka 5 u delu "Postavljanje [čvrstog diska](#)".
- 8 Postavite [osnovnu ploču](#).
- 9 Postavite [bateriju](#).

# Uklanjanje ploče ekrana

---



**UPOZORENJE:** Pre rada u unutrašnjosti računara, pročitajte bezbednosne informacije koje ste dobili uz računar i sledite korake u delu [Pre rada u unutrašnjosti računara](#). Nakon rada u unutrašnjosti računara, sledite uputstva u delu [Nakon rada u unutrašnjosti računara](#). Za dodatne informacije o najboljim praksama pogledajte početnu stranu za usklađenost sa propisima na [dell.com/regulatory\\_compliance](http://dell.com/regulatory_compliance).

## Pripremni koraci



**NAPOMENA:** Ova uputstva važe samo za laptopove koji nemaju ekran osetljiv na dodir.

- 1 Uklonite [bateriju](#).
- 2 Uklonite [osnovnu ploču](#).
- 3 Sledite proceduru od koraka 1 do koraka 3 u delu "Uklanjanje [čvrstog diska](#)".
- 4 Uklonite [memorijske module](#).
- 5 Uklonite [bežičnu karticu](#).
- 6 Uklonite [tastaturu](#).
- 7 Sledite proceduru od koraka 1 do koraka 8 u delu "Uklanjanje [oslonca za dlanove](#)".
- 8 Sledite proceduru od koraka 1 do koraka 8 u delu "Uklanjanje [matične ploče](#)".
- 9 Uklonite [sklop ekrana](#).
- 10 Uklonite [okno ekrana](#).

## Procedura

- 1 Uklonite zavrtnje kojima je ploča ekrana pričvršćena za zadnji poklopac ekrana.

**2** Preokrenite ploču ekrana.

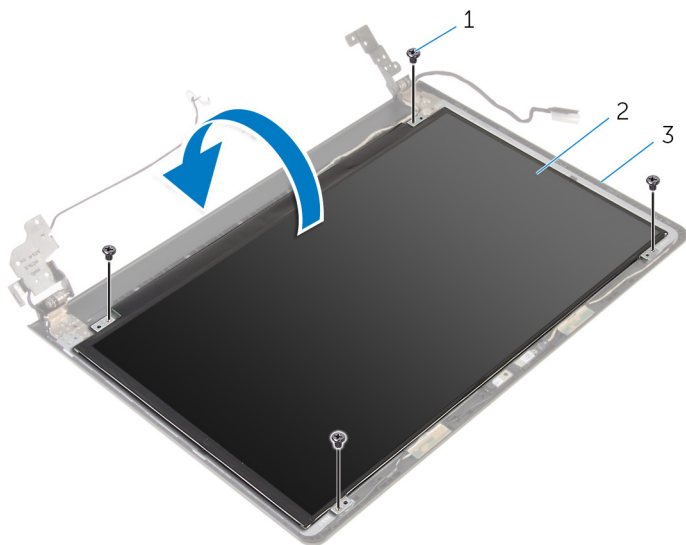

1 zavrtnji (4)

2 ploča ekrana

3 zadnji poklopac ekrana

**3** Odlepite traku koja pričvršćuje kabl ekrana za zadnji poklopac ekrana.

**4** Podignite rezu i odspojite kabl ekrana sa zadnjeg poklopca ekrana.

5 Podignite ploču ekrana sa zadnjeg poklopca ekrana.

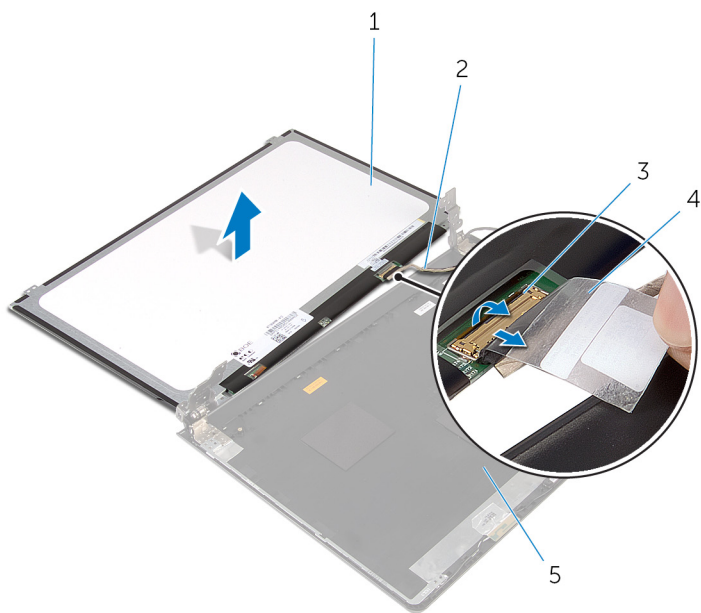

1 ploča ekrana

2 kabl ekrana

3 reza

4 traka

# Postavljanje ploče ekrana

---



**UPOZORENJE:** Pre rada u unutrašnjosti računara, pročitajte bezbednosne informacije koje ste dobili uz računar i sledite korake u delu [Pre rada u unutrašnjosti računara](#). Nakon rada u unutrašnjosti računara, sledite uputstva u delu [Nakon rada u unutrašnjosti računara](#). Za dodatne informacije o najboljim praksama pogledajte početnu stranu za usklađenost sa propisima na [dell.com/regulatory\\_compliance](http://dell.com/regulatory_compliance).

## Procedura

- 1 Gurnite kabl ekrana u konektor na zadnjem poklopcu ekrana i pritisnite rezu da biste učvrstili kabl.
- 2 Zalepите traku kojom je kabl ekrana pričvršćen za zadnji poklopac ekrana.
- 3 Okrenite ploču ekrana i postavite je na zadnji poklopac ekrana.
- 4 Poravnajte otvore za zavrtnje na ploči ekrana sa otvorima za zavrtnje na zadnjem poklopcu ekrana.
- 5 Postavite zavrtnje kojima je ploča ekrana pričvršćena za zadnji poklopac ekrana.

## Dopunski koraci

- 1 Postavite [okno ekrana](#).
- 2 Postavite [sklop ekrana](#).
- 3 Sledite proceduru od koraka 3 do koraka 10 u delu "Postavljanje [matične ploče](#)".
- 4 Sledite proceduru od koraka 2 do koraka 6 u delu "Postavljanje [oslonca za dlanove](#)".
- 5 Postavite [tastaturu](#).
- 6 Postavite [bežičnu karticu](#).
- 7 Postavite [memorijske module](#).
- 8 Sledite proceduru od koraka 3 do koraka 5 u delu "Postavljanje [čvrstog diska](#)".
- 9 Postavite [osnovnu ploču](#).
- 10 Postavite [bateriju](#).

# Uklanjanje kamere

---



**UPOZORENJE:** Pre rada u unutrašnjosti računara, pročitajte bezbednosne informacije koje ste dobili uz računar i sledite korake u delu [Pre rada u unutrašnjosti računara](#). Nakon rada u unutrašnjosti računara, sledite uputstva u delu [Nakon rada u unutrašnjosti računara](#). Za dodatne informacije o najboljim praksama pogledajte početnu stranu za usklađenost sa propisima na [dell.com/regulatory\\_compliance](http://dell.com/regulatory_compliance).

## Pripremni koraci



**NAPOMENA:** Ova uputstva važe samo za laptopove koji nemaju ekran osetljiv na dodir.

- 1 Uklonite [bateriju](#).
- 2 Uklonite [osnovnu ploču](#).
- 3 Sledite proceduru od koraka 1 do koraka 3 u delu "Uklanjanje [čvrstog diska](#)".
- 4 Uklonite [memorijske module](#).
- 5 Uklonite [bežičnu karticu](#).
- 6 Uklonite [tastaturu](#).
- 7 Sledite proceduru od koraka 1 do koraka 8 u delu "Uklanjanje [oslonca za dlanove](#)".
- 8 Sledite proceduru od koraka 1 do koraka 8 u delu "Uklanjanje [matične ploče](#)".
- 9 Uklonite [sklop ekrana](#).
- 10 Uklonite [okno ekrana](#).

## Procedura

- 1 Pomoću plastične olovke pažljivo odvojite kameru od zadnjeg poklopca ekrana.

2 Odspojite kabl kamere sa kamere.

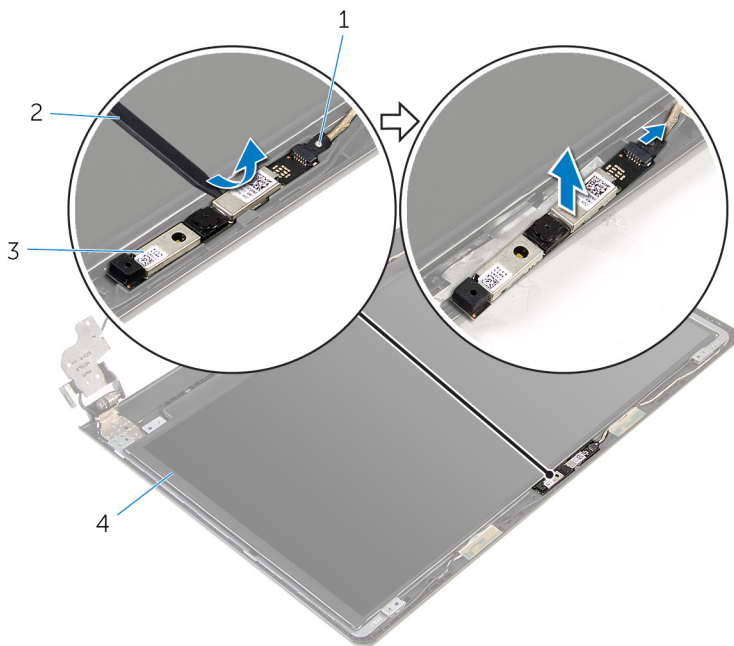

1 kabl kamere

2 plastična olovka

3 kamera

# Postavljanje kamere

---



**UPOZORENJE:** Pre rada u unutrašnjosti računara, pročitajte bezbednosne informacije koje ste dobili uz računar i sledite korake u delu [Pre rada u unutrašnjosti računara](#). Nakon rada u unutrašnjosti računara, sledite uputstva u delu [Nakon rada u unutrašnjosti računara](#). Za dodatne informacije o najboljim praksama pogledajte početnu stranu za usklađenost sa propisima na [dell.com/regulatory\\_compliance](http://dell.com/regulatory_compliance).

## Dopunski koraci

- 1 Postavite [okno ekrana](#).
- 2 Postavite [sklop ekrana](#).
- 3 Postavite [matičnu ploču](#).
- 4 Postavite [oslonac za dlanove](#).
- 5 Postavite [tastaturu](#).
- 6 Postavite [bežičnu karticu](#).
- 7 Postavite [memorijske module](#).
- 8 Sledite proceduru od koraka 3 do koraka 5 u delu "Postavljanje [čvrstog diska](#)".
- 9 Postavite [osnovnu ploču](#).
- 10 Postavite [bateriju](#).

## Procedura

- 1 Povežite kabl kamere na kameru.
- 2 Poravnajte kameru na stubu za poravnanje na zadnjem poklopcu ekrana i postavite kameru na mesto.



# Uklanjanje zglobova ekrana

---



**UPOZORENJE:** Pre rada u unutrašnjosti računara, pročitajte bezbednosne informacije koje ste dobili uz računar i sledite korake u delu [Pre rada u unutrašnjosti računara](#). Nakon rada u unutrašnjosti računara, sledite uputstva u delu [Nakon rada u unutrašnjosti računara](#). Za dodatne informacije o najboljim praksama pogledajte početnu stranu za usklađenost sa propisima na [dell.com/regulatory\\_compliance](http://dell.com/regulatory_compliance).

## Pripremni koraci



**NAPOMENA:** Ova uputstva važe samo za laptopove koji nemaju ekran osetljiv na dodir.

- 1 Uklonite [bateriju](#).
- 2 Uklonite [osnovnu ploču](#).
- 3 Sledite proceduru od koraka 1 do koraka 3 u delu "Uklanjanje [čvrstog diska](#)".
- 4 Uklonite [memorijske module](#).
- 5 Uklonite [bežičnu karticu](#).
- 6 Uklonite [tastaturu](#).
- 7 Sledite proceduru od koraka 1 do koraka 8 u delu "Uklanjanje [oslonca za dlanove](#)".
- 8 Sledite proceduru od koraka 1 do koraka 8 u delu "Uklanjanje [matične ploče](#)".
- 9 Uklonite [sklop ekrana](#).
- 10 Uklonite [ploču ekrana](#).
- 11 Uklonite [okno ekrana](#).

## Procedura

- 1 Uklonite zavrtnje kojima su zglobovi ekrana pričvršćeni za zadnji poklopac ekrana.

- 2 Oslobodite zglobove iz reza i podignite zglobove ekrana sa zadnjeg poklopca ekrana.

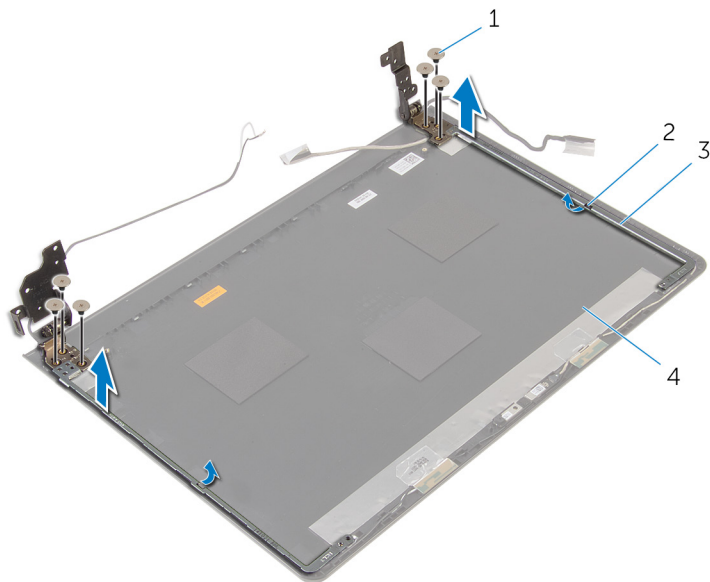

1 zavrtnji (6)

2 reze (2)

3 zglobovi ekrana (2)

4 zadnji poklopac ekrana

# Postavljanje zglobova ekrana

---



**UPOZORENJE:** Pre rada u unutrašnjosti računara, pročitajte bezbednosne informacije koje ste dobili uz računar i sledite korake u delu [Pre rada u unutrašnjosti računara](#). Nakon rada u unutrašnjosti računara, sledite uputstva u delu [Nakon rada u unutrašnjosti računara](#). Za dodatne informacije o najboljim praksama pogledajte početnu stranu za usklađenost sa propisima na [dell.com/regulatory\\_compliance](http://dell.com/regulatory_compliance).

## Procedura

- 1 Gurnite zglobove ispod reza na zadnjem poklopcu ekrana.
- 2 Poravnajte otvore za zavrtnje na zglobovima ekrana sa otvorima za zavrtnje na zadnjem poklopcu ekrana.
- 3 Postavite zavrtnje koji pričvršćuju zglobove ekrana za zadnji poklopac ekrana.



## Dopunski koraci

- 1 Postavite [okno ekrana](#).
- 2 Postavite [ploču ekrana](#).
- 3 Postavite [sklop ekrana](#).
- 4 Sledite proceduru od koraka 3 do koraka 10 u delu "Postavljanje [matične ploče](#)".
- 5 Sledite proceduru od koraka 2 do koraka 6 u delu "Postavljanje [oslonca za dlanove](#)".
- 6 Postavite [tastaturu](#).
- 7 Postavite [bežičnu karticu](#).
- 8 Postavite [memorijske module](#).
- 9 Sledite proceduru od koraka 3 do koraka 5 u delu "Postavljanje [čvrstog diska](#)".
- 10 Postavite [osnovnu ploču](#).
- 11 Postavite [bateriju](#).

# Ažuriranje BIOS-a

---

Možda ćete morati da ažurirate BIOS kada je dostupna njegova dopuna ili kada menjate matičnu ploču. Da biste ažurirali BIOS:

- 1 Uključite računar.
- 2 Idite na **dell.com/support**.
- 3 Kliknite na **Product Support (Podrška za proizvod)**, unesite servisnu oznaku vašeg laptopa i kliknite na **Submit (Pošalji)**.  
 **NAPOMENA:** Ako nemate servisnu oznaku, koristite funkciju automatskog pronalaženja ili ručno potražite model računara.
- 4 Kliknite na **Drivers & Downloads (Programi i preuzimanja)**.
- 5 Listajte na dole do opcije **Or, show me all available drivers for... (Ili, prikaži sve dostupne programa za\_)** i izaberite **BIOS** iz padajuće liste **Category (Kategorija)**.  
 **NAPOMENA:** U padajućoj listi **Change OS (Promeni OS)**, izaberite operativni sistem instaliran na vašem računaru.
- 6 Proširite **BIOS** da biste prikazali dostupne BIOS datoteke.
- 7 Kliknite na **Download File (Preuzmite datoteku)** da biste preuzeli najnoviju verziju BIOS-a za vaš računar.
- 8 Sačuvajte datoteku i kada se preuzimanje završi, pronadite fasciklu u kojoj ste sačuvali datoteku za ažuriranje BIOS-a.
- 9 Dvapat kliknite na ikonu datoteke za ažuriranje BIOS-a i sledite uputstva koja se pojavljuju na ekranu.

# Dobijanje pomoći i kontaktiranje kompanije Dell

## Resursi za samostalnu pomoć

Možete dobiti informacije i pomoć o proizvodima i uslugama kompanije Dell korišćenjem ovih resursa za samostalnu pomoć na mreži:

Informacije za samostalnu pomoć	Opcije za samostalnu pomoć
Pristupanje Windows pomoći	<b>Windows 8.1</b> - Otvorite dugme „Pretraži“, u polje za pretragu unesite <b>Pomoć i podrška</b> i pritisnite taster <b>Enter</b> . <b>Windows 7</b> - Kliknite na <b>Start</b> → <b>Pomoć i podrška</b> .
Informacije o proizvodima i uslugama kompanije Dell	Pogledajte <b>dell.com</b> .
Informacije o rešavanju problema, korisnička uputstva, uputstva za konfigurisanje, specifikacije proizvoda, blogovi za tehničku pomoć, upravljački programi, ispravke softvera, itd	Pogledajte <b>dell.com/support</b> .
Informacije o sistemu Microsoft Windows 8.1	Pogledajte <b>dell.com/windows8</b> .
Informacije o Microsoft Windows 7	Kliknite na <b>Start</b> → <b>Svi programi</b> → <b>Dell Help Documentation</b> .
Saznajte više o vašem operativnom sistemu, konfigurisanju i korišćenju računara, rezervnom kopiranju podataka, dijagnostici, itd.	Pogledajte <i>Ja i moj Dell</i> na <b>dell.com/support/manuals</b> .

## Kontaktiranje kompanije Dell

Da biste kompaniju Dell kontaktirali u vezi prodaje, tehničke podrške ili korisničke podrške, pogledajte **dell.com/contactdell**.



**NAPOMENA:** Dostupnost se razlikuje u zavisnosti od zemlje i proizvoda, a neke usluge ne moraju biti dostupne u vašoj zemlji.



**NAPOMENA:** Ako nemate aktivnu vezu sa Internetom, kontakt informacije možete pronaći na fakturi, otpremnici, računu ili katalogu Dell proizvoda.